

# CATALOGO SISTEMI ANTICADUTA

**CONOSCERE PER PROTEGGERE**



# INNOVAZIONE, QUALITÀ ED EFFICIENZA: LE SOLUZIONI GENESI

Via Donizetti,  
109/111 - 24030  
Brembate di Sopra  
(BG) Italy

[info@genesiprotection.com](mailto:info@genesiprotection.com)

T. +39 035 620380

F. +39 035 6220438

Il sistema Genesi

04

Protezione collettiva

16

Dispositivi anticaduta

58



# Il viaggio di Somain Italia continua con Genesis: CONOSCERE PER PROTEGGERE

Abbiamo intrapreso il nostro viaggio con Somain Italia oltre 20 anni fa, portando avanti una visione: essere il braccio che salva la vita e protegge i sogni di chi lavora. Questa visione, nutrita da valori come la centralità della vita umana, la passione per l'innovazione e l'impegno a diffondere la cultura della sicurezza, ha segnato la nostra crescita e il nostro sviluppo.

Nel corso del tempo, abbiamo acquisito una vasta esperienza nel campo della sicurezza sul lavoro, diventando un punto di riferimento per la progettazione e la realizzazione di soluzioni che

proteggono la vita delle persone che lavorano in quota o in ambienti confinati. Abbiamo sempre sostenuto il diritto fondamentale di lavorare in sicurezza e ci siamo impegnati affinché tutti i lavoratori possano tornare a casa sani e salvi ogni giorno.

La nostra missione si è evoluta nel tempo, portando alla nascita di Genesis, un gruppo di persone che rappresenta la somma delle esperienze, delle competenze e della professionalità che abbiamo acquisito nel corso degli anni. Genesis è nata dalla volontà di ridefinire la centralità del cliente, rispondendo alle sue esigenze

con soluzioni innovative e di alta qualità. Con impegno, entusiasmo e spirito d'innovazione abbiamo accettato la sfida di migliorare costantemente la sicurezza di chi lavora in ambienti confinati e in quota.

Genesis non è solo un produttore di dispositivi di protezione, siamo al fianco dei nostri clienti nella fase di consulenza attraverso l'analisi delle esigenze e la valutazione del rischio, la definizione delle soluzioni, la progettazione e l'installazione, la garanzia di piena efficienza dei dispositivi attraverso ispezione e manutenzione e la cura delle persone, offrendo formazione e addestramento con Genesis Academy.

Genesis Academy è l'epicentro di interazione, comunicazione e aggiornamento per chiunque lavori in quota e in ambienti confinati. In Genesis Academy si ha la possibilità di esplorare le soluzioni più idonee a tutte le esigenze e situazioni, acquisendo le competenze teorico pratiche necessarie ad affrontare in sicurezza qualsiasi scenario.

Le nostre soluzioni, frutto della competenza e passione, sono state progettate con un obiettivo primario: proteggere la vita umana. L'obiettivo di Genesis Academy è quello di diffondere la conoscenza attraverso una rete

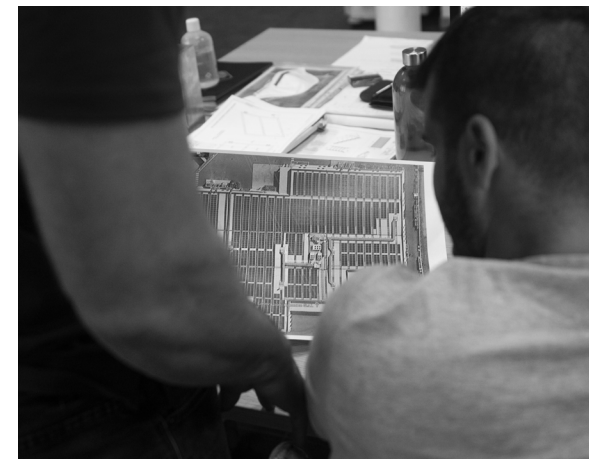
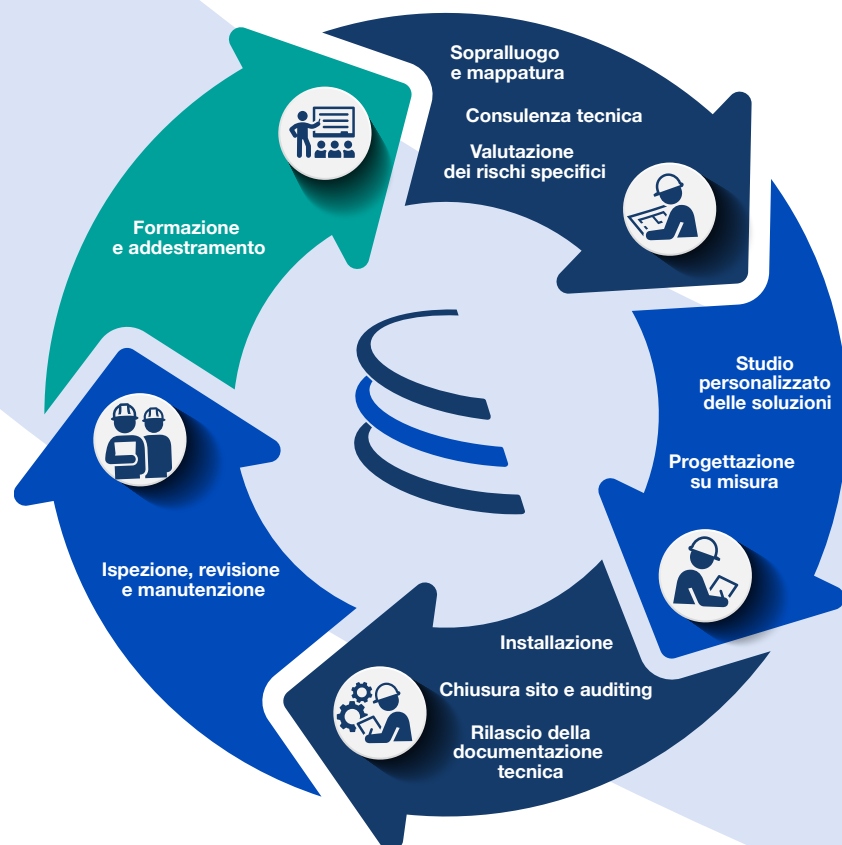

estesa di centri di formazione distribuiti sul territorio, con l'intento di garantire ovunque lo stesso elevato standard di qualità dei corsi erogati.

Genesis è essenza, un'essenza che si manifesta nel percorso che abbiamo seguito per ottenere una serie di certificazioni importanti. Il nostro centro di formazione vanta la certificazione IRATA, un marchio inconfondibile di eccellenza nel campo del lavoro su funi. Deteniamo inoltre la certificazione ISO 9001, che testimonia il nostro impegno nel mantenere un sistema di gestione della qualità di altissimo livello, e la ISO 14001, simbolo del nostro impegno a ridurre l'impatto ambientale delle nostre attività. Infine, la certificazione ISO 45001 è la conferma della nostra dedizione alla sicurezza sul lavoro, attraverso l'identificazione dei rischi e l'adozione di misure preventive, assicurando un continuo miglioramento della salute e sicurezza dei nostri collaboratori e di tutte le parti coinvolte.

Abbiamo sviluppato una gamma di prodotti all'avanguardia che utilizzano la tecnologia IoT, sempre connessi, in grado di fornire informazioni dettagliate, in tempo reale. Questi dispositivi, insieme ai servizi di consulenza, ai tag NFC, alla formazione e all'assistenza, sono pensati per crescere insieme ai nostri partner e clienti nella gestione e prevenzione degli infortuni sul lavoro.

Genesis è l'evoluzione di Somain Italia, rappresenta una promessa rinnovata, radicata in vent'anni e proiettata alla ricerca costante dell'eccellenza. Genesis esprime il nostro impegno. È il luogo in cui lavoriamo in squadra, condividiamo obiettivi e valori e ciò fa la differenza. Qui cresciamo e scopriamo nuove opportunità e tecnologie, grazie alla nostra sete di innovazione.

Benvenuti in questa nuova era, l'era in cui Somain dà vita a Genesis.





## La nostra Vision

Essere la voce che diffonde le conoscenze e trasmette la capacità di affrontare ogni sfida lavorativa nel massimo della protezione.

## La nostra Mission

Progettare e realizzare soluzioni che integrano formazione, servizi e prodotti per tutelare la vita delle persone. Diffondere la cultura del diritto alla sicurezza per permettere a chi lavora di tornare a casa ogni giorno sano e salvo.

## Affidabilità

Rispondere costantemente agli impegni presi sapendo organizzare e portare a termine il proprio lavoro con puntualità e precisione. Svolgere la propria mansione rispettando ruoli, regole, obiettivi, metodi e processi.

## Competenze

Essere costantemente aggiornati, formati e pronti a rispondere alle esigenze dei nostri clienti, in modo rapido ed esaustivo. Adempiere ai propri compiti e condividere esperienze, favorendo una critica razionale e costruttiva.

## Rispetto

Salvaguardare il patrimonio aziendale e difendere le nostre scelte strategiche, avendo cura delle persone, delle loro idee, esigenze ed anche del loro tempo.

## Comunicazione

Saper ascoltare e porre domande, dare e chiedere riscontro. Saper condividere le informazioni in modo chiaro e sintetico, scegliendo un metodo efficace ed appropriato.

## Innovazione

Fissare obiettivi ambiziosi ed essere lungimiranti. Cercare nuovi traguardi e superare le difficoltà per continuare a crescere. Saper eliminare temporaneamente le nostre abitudini per andare oltre le esigenze del cliente. Cercare il miglioramento per continuare a garantire alti livelli di qualità. Non lasciare nulla al caso.

## Sostenibilità

Saper cambiare le proprie abitudini utilizzando le risorse, gli investimenti e l'integrazione tecnologica per valorizzare non solo il potenziale attuale, ma anche quello futuro. Soddisfare i bisogni della generazione presente senza compromettere la possibilità delle generazioni future di realizzare i propri. Sostenere il benessere dei lavoratori, promuovendo la loro formazione, organizzando attività inclusive con l'obiettivo di integrare. Proteggere l'ambiente attraverso piccoli grandi gesti quotidiani riducendo gli sprechi e valorizzando i materiali di consumo e produzione.



# I PARTNER GENESI NEL MONDO

In un mondo sempre più globalizzato guardare oltre i confini nazionali significa creare sinergie che permettano di fondere le nostre competenze con quelle dei partner per accrescere la cultura della sicurezza garantendo costantemente la qualità dei progetti e delle installazioni in tutto il mondo.

Tutte le soluzioni Genesi sono studiate e progettate per far fronte alle esigenze dei mercati Europei ed extra Europei.

Genesi è in grado di adeguare le proprie soluzioni e servizi alle specificità dei diversi mercati e alle differenze culturali e normative insite in ogni territorio. Per questo motivo è per noi fondamentale la rete di distributori fidelizzati e selezionati che condividano con Genesi: valori, obiettivi e visione.

In questa mappa, in continuo aggiornamento, mettiamo in evidenza la presenza nel mondo di tutti i partner Genesi.



# R&S

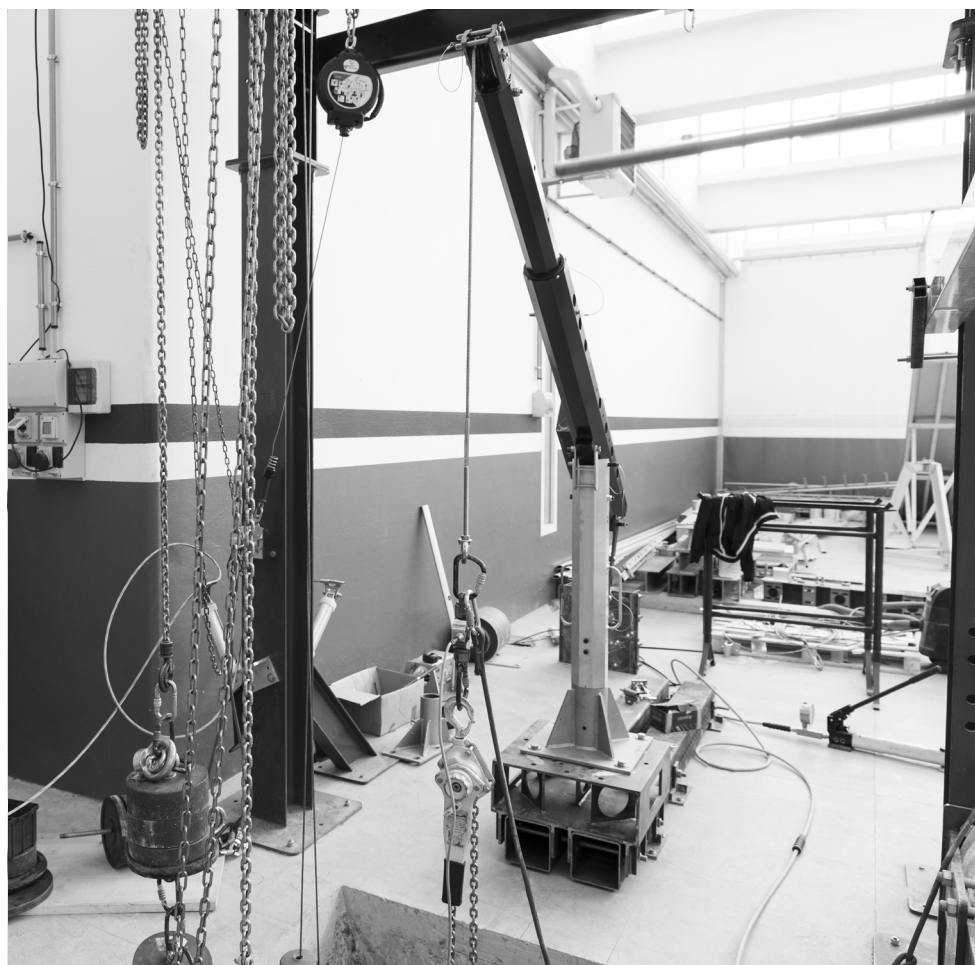
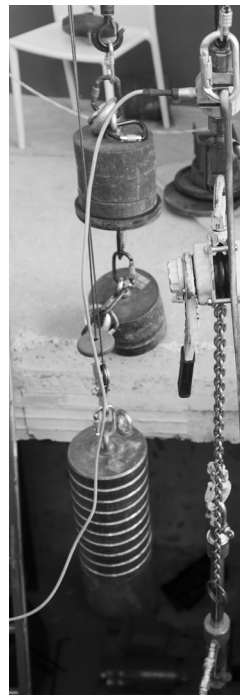

Il reparto di Ricerca e Sviluppo e l'Ufficio Tecnico sono costantemente impegnati nella progettazione, implementazione e test certificativi di nuovi dispositivi di sicurezza.

La capacità di fornire costantemente nuove soluzioni, in un contesto sempre più complesso e in continuo mutamento, risulta fondamentale per poter garantire la massima protezione ed ergonomia.

In particolare, la progettazione dei nostri dispositivi prevede un'attenta valutazione dei materiali costruttivi e delle finiture che devono garantire la massima protezione, resistenza strutturale e agli agenti esterni, sostenibilità, leggerezza e facilità di trasporto, di installazione e, soprattutto, di impiego. Ogni dispositivo è concepito con un elevato livello di cura dei dettagli, al fine di garantire la massima qualità.

Per raggiungere questi risultati ci avvaliamo di software specifici all'avanguardia e di un'area di 1500 m<sup>2</sup> in cui i nostri dispositivi, prima di essere testati presso laboratori terzi, vengono sottoposti alle prove specifiche previste dalle norme tecniche di settore; la validazione dei nostri dispositivi avviene solo al raggiungimento di valori superiori ai parametri di riferimento.

Per Genesi, la qualità e l'effettiva protezione offerta dai propri prodotti è una priorità assoluta. Tutti i nostri dispositivi, siano essi DPI o dispositivi di ancoraggio personali o di protezione collettiva, sono testati da un laboratorio indipendente e approvati da un organismo notificato. In questo modo garantiamo sempre la massima protezione degli operatori che lavorano in ambienti confinati e in quota.

# PRODUZIONE



Il reparto di Produzione collabora quotidianamente con Ricerca e Sviluppo e Ufficio Tecnico per sviluppare i dispositivi e definire le migliori procedure di assemblaggio, controllo e rilascio dei prodotti. Tutti i dispositivi Genesi sono dotati di NFC per garantire la rintracciabilità consentendo all'utilizzatore finale di accedere alla documentazione aggiornata in tempo reale tramite tablet o smartphone.

La filosofia Lean non è un obiettivo, ma un processo di miglioramento continuo.

Il reparto di produzione di Genesi è organizzato in base a questa filosofia, utilizziamo moderne attrezzature per lavorare, trattare e marcare i metalli e ci avvaliamo di processi produttivi all'avanguardia per abbattere sprechi e ottimizzare l'efficienza.

Il nostro magazzino è strutturato per soddisfare tempestivamente le richieste di prodotti standard e per gestire in modo rapido ed efficace le necessità on demand grazie ad un ampio stock di prodotti finiti e semilavorati di dispositivi di ancoraggio mobili per ambienti confinati e sistemi personali e collettivi per la protezione anticaduta.

L'innovazione è la chiave per il successo in un mercato in continua evoluzione.

Questi reparti sono il motore che permette di restare sempre al passo con le esigenze del mercato. Siamo impegnati a innovare costantemente per garantire la massima protezione dei lavoratori.





**LA  
CONOSCENZA  
CHE  
PROTEGGE**

Genesi Academy si prefigge di diffondere la cultura della sicurezza a tutti i lavoratori. Questa la nostra missione, una motivazione alimentata dai valori fondanti di Genesi e forte delle competenze di ingegneri, tecnici, posatori ed esperti lavoratori in quota, uniti all'esperienza di tecnici certificati Irata International.

#### **In che modo?**

Genesi Academy ha sviluppato un'offerta formativa completa e diversificata di corsi di formazione e addestramento per tutti coloro che effettuano attività in quota ed in ambienti confinati, pensata per accompagnare i corsisti lungo un percorso di crescita che possa portarli dalle prime nozioni di base fino alla capacità di gestire una o più squadre di lavoro in qualsiasi situazione, emergenze comprese.

Siamo in grado di formare e addestrare al meglio gli operatori impiegati nei lavori in quota e in ambienti confinati e qualificare gli addetti alla posa e manutenzione per garantire il rispetto delle locali e vigenti legislazioni, e normative tecniche di riferimento.



Genesi Academy è in grado di erogare i propri corsi direttamente dal cliente, operando in scenari reali o tramite un mezzo appositamente attrezzato (GAM – Genesi Academy Mobile).

Genesi Academy può avvalersi di un centro di formazione all'avanguardia presso la propria sede in grado di riprodurre innumerevoli scenari e certificato IRATA International per il lavoro in sospensione. Inoltre, sul territorio italiano, ha affiliato una serie di training center che garantiscono lo stesso elevato standard qualitativo.







SERVIZIO DI FORMAZIONE A DOMICILIO GAM - CATALOGO SERVIZI

## RISCHIO CADUTA

Da oltre 20 anni Genesi protegge gli operatori soggetti a rischio caduta ricercando la migliore soluzione protettiva, tenendo in debita considerazione tra gli altri parametri la geometria dell'ambiente di lavoro e l'ergonomia della soluzione stessa.

Proteggere gli operatori dal rischio caduta per Genesi significa progettare, certificare, produrre, installare e mantenere sistemi anticaduta formando adeguatamente i lavoratori.

La soluzione anticaduta ideale è quella che impedisce all'operatore di cadere impiegando sistemi, dispositivi di protezione collettiva, che eliminano il rischio caduta come, ad esempio: parapetti, passerelle e scavalchi.

Se eliminare il rischio non fosse possibile è necessario proteggere individualmente l'operatore, impiegando dispositivi di protezione individuale e progettando il sistema in modo da impedire la caduta: sistema di trattenuta.

Se il tipo di attività non permette di lavorare in trattenuta il sistema deve essere progettato in modo da attutire gli effetti della caduta, impedendo al lavoratore di impattare con la superficie e attenuando gli effetti dell'arresto: sistema di arresto caduta



Art. 361-3050-1000 pag.38



Art. 322-0100-0001 pag.144



**CAMMINAMENTO IN COPERTURA**

## SISTEMI GENESI

I sistemi Genesi di protezione collettiva e individuale sono: robusti, ergonomici, facili da installare e utilizzare.

Approvati da enti terzi, grazie alla loro modularità e al vasto ventaglio di supporti, si adattano alle più svariate geometrie della struttura da mettere in sicurezza.

L'adattabilità e il design che caratterizzano le nostre soluzioni uniti alle forme compatte e di basso impatto visivo permettono ai sistemi Genesi di integrarsi perfettamente nel contesto di installazione rendendoli ideali in edifici dall'elevata valenza storica o estetica.

A supporto dei nostri sistemi abbiamo sviluppato Genesi DNA il software per la gestione integrata che permette di accedere a tutte le informazioni rilevanti relative ai sistemi e di tenerne



**BAIE DI CARICO**



**ACCESSO IN COPERTURA**

sotto controllo le scadenze. Niente più carta stampata per la gestione dei dispositivi ma una piattaforma digitale per archiviare e organizzare le operazioni di ispezione e manutenzione periodica.

## CARATTERISTICHE

- Modularità
- Leggerezza
- Facilità di posa
- Materie prime nobili
- Robustezza
- Alta durabilità
- Progettazione semplificata
- Adattabilità al contesto
- Ergonomia
- Conformi alle legislazioni nazionali ed internazionali
- Approvati da enti terzi
- Copertura assicurativa
- Design
- Basso impatto visivo
- Rintracciabilità



# INDICE

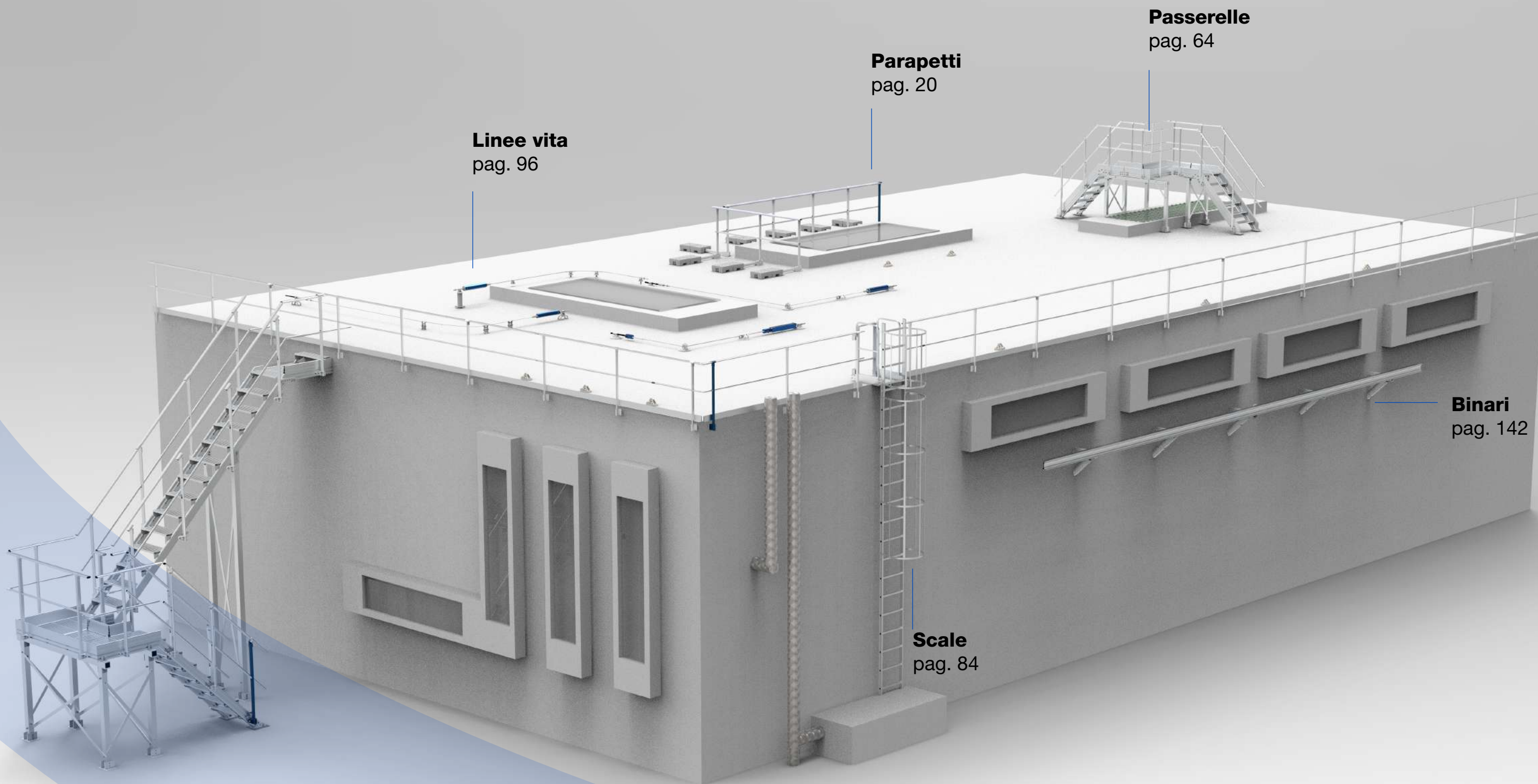

**Linee vita**  
pag. 96

**Parapetti**  
pag. 20

**Passerelle**  
pag. 64

**Binari**  
pag. 142

**Scale**  
pag. 84



A photograph of a rooftop industrial facility, likely a water treatment plant. The scene features several concrete structures with rectangular openings, metal railings, and ladders. The ground is a dark, flat surface. The sky is overcast with grey clouds. The text 'PROTEZIONE COLLETTIVA' is overlaid in the bottom left corner.

**PROTEZIONE  
COLLETTIVA**



# SOLUZIONI SU MISURA



I parapetti Genesi sono versatili e modulari e in grado di offrire la soluzione ideale per ogni luogo di lavoro esposto al rischio di caduta dall'alto.

Interamente realizzati in lega di alluminio i profili e gli elementi costitutivi dei parapetti Genesi sono studiati per garantire leggerezza, solidità e grande facilità di installazione tenendo in debita considerazione la valenza estetica.

I parapetti Genesi sono disponibili nella versione dritta, inclinata o reclinabile per ridurre l'impatto visivo e con diverse modalità di fissaggio per garantire una totale flessibilità applicativa in sede di progetto.

Tutti i parapetti Genesi sono conformi alla norma EN 14122-3:2016.

Alcuni modelli e configurazioni sono inoltre rispondenti alla EN 13374:2019 e alla NTC 2018 Categoria H.

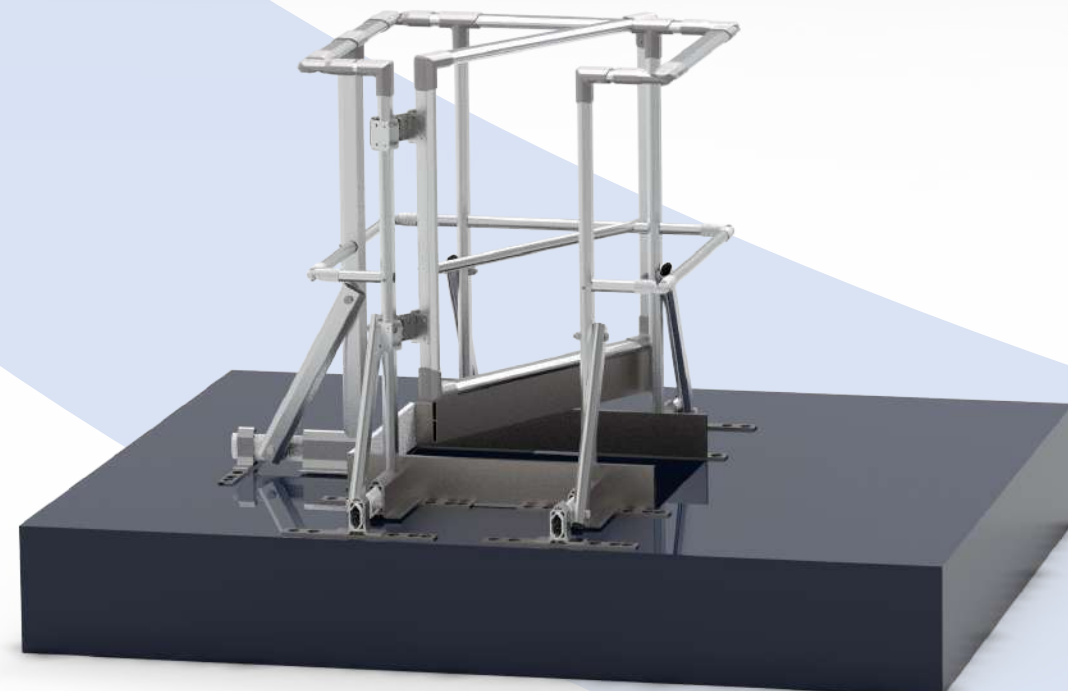

# PARAPETTO SK-21

I parapetti SK-21 nascono dall'esigenza di adeguare il nostro parapetto storico all'evoluzione della normativa di settore e dalla forte volontà di creare un parapetto versatile e modulare in grado di fornire la massima protezione collettiva negli ambiti applicativi di tutte le norme tecniche e le legislazioni di settore: EN 14122-3:2016, EN 13374:2019 e NTC 2018 categoria H.

I parapetti Genesi SK-21 sono disponibili in più di 20 tipologie differenti per adattarsi all'installazione sicura su coperture e strutture specifiche. Le diverse tipologie sono caratterizzate da specifiche configurazioni dei componenti costitutivi, dalle modalità di fissaggio e dai supporti.

Genesi propone parapetti per installazione a muro o pavimento, autoportanti o per strutture metalliche fino ad arrivare a parapetti speciali reclinabili.

La maggior parte delle configurazioni sono disponibili con montanti dritti e inclinati per ottimizzare l'impatto visivo della protezione collettiva e possono essere trattati o verniciati per incrementare la resistenza in ambienti particolari o semplicemente perché si integrino meglio nell'estetica della struttura.



## CARATTERISTICHE

- Leggerezza e solidità
- Distanza massima tra montanti 2 m in tutte le configurazioni
- Gamma completa per ogni esigenza di installazione
- Progettazione su misura di supporti
- Elevata modularità e versatilità
- Semplicità e velocità di installazione
- Possibile personalizzazione delle finiture
- Contrappesi in cemento senza plastificazione e realizzati con materiali parzialmente riciclati per una maggiore sostenibilità
- Alta durabilità
- Utilizzo di materie prime nobili

## CONFORMITÀ

- EN ISO 14122-3:2016
- EN 13374:2013+A1:2018 classe A
- NTC 2018 Categoria H.



# PARAPETTO SK-21

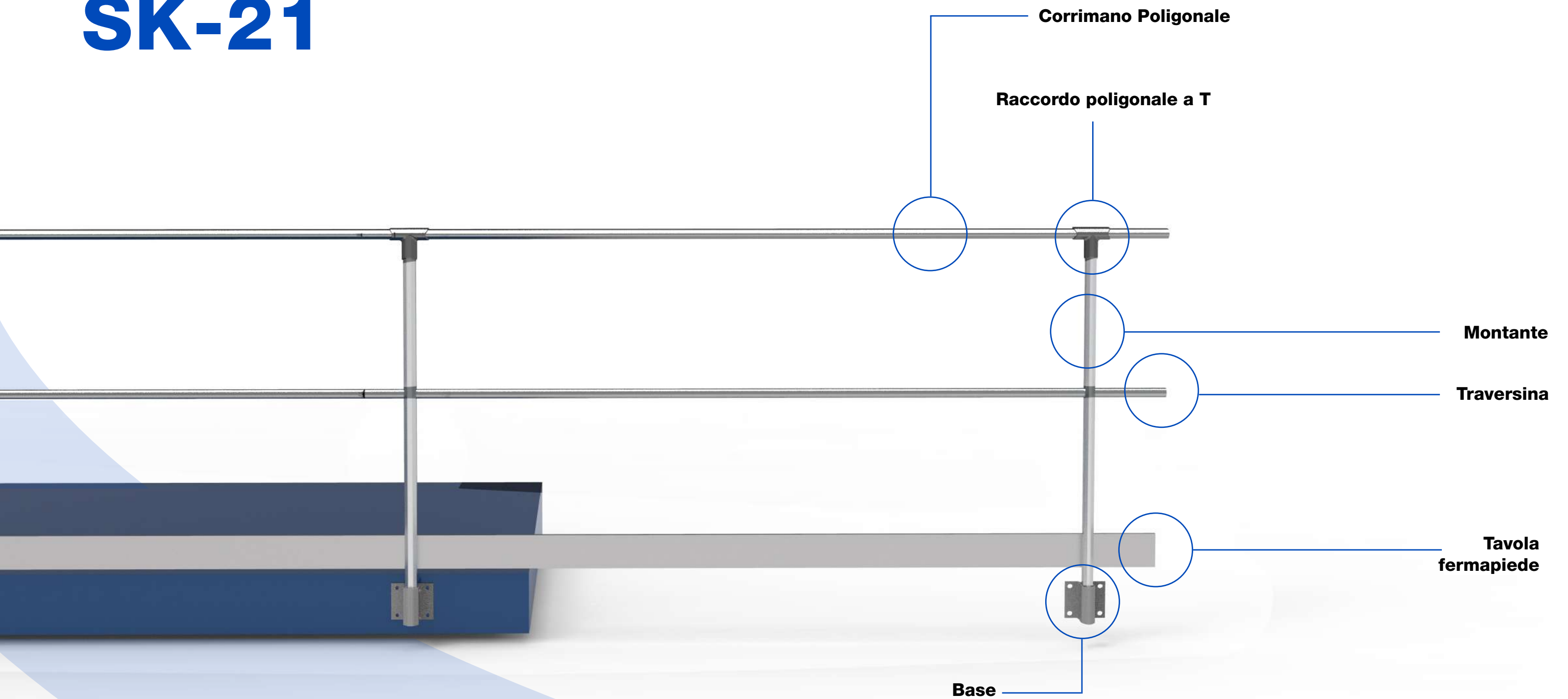

# PARAPETTO DRITTO

## FISSAGGIO A PARETE

### CONFORMITÀ

- EN 14122-3:2016
- EN 13374:2019 CLASSE A
- NTC 2018 Categoria H.

### SKMD3-21

Cod. 361-3030-3000

Parapetto per strutture con veletta di altezza inferiore a 10 cm.

Composizione:

- Montanti  $h \leq 125$  cm
- Corrimano
- Traversina intermedia
- Tavola fermapiede



### SKMD2-21

Cod. 361-3030-2000

Parapetto per strutture con veletta da 10 a 60 cm.

Composizione:

- Montanti
- Corrimano
- Traversina intermedia



### SKMD1-21

Cod. 361-3030-1000

Parapetto per strutture con veletta superiore a 60 cm.

Composizione:

- Montanti
- Corrimano

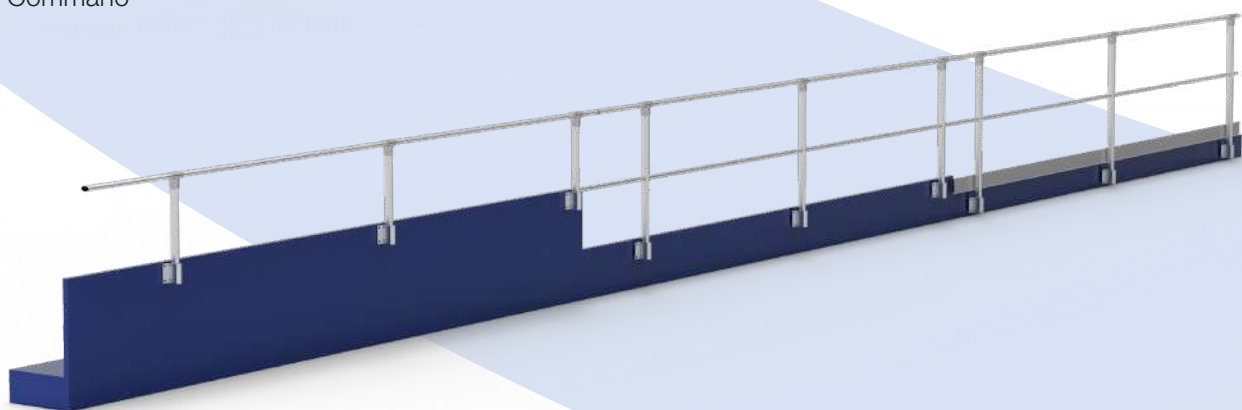
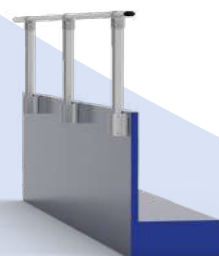

### SKMD3-21

### SKMD2-21

### SKMD1-21

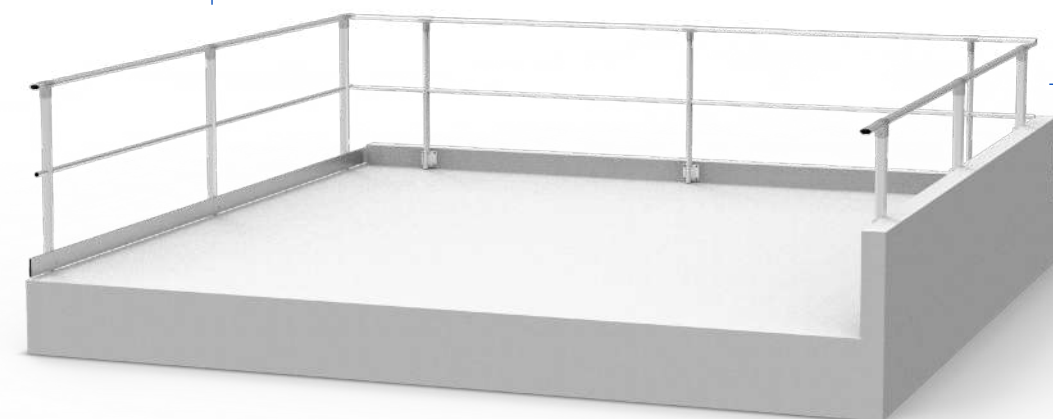



# PARAPETTO INCLINATO

## FISSAGGIO A PARETE

### CONFORMITÀ

- EN 14122-3:2016
- EN 13374:2019 CLASSE A
- NTC 2018 Categoria H.

### SKMI3-21

Cod. 361-3040-3000

Parapetto per strutture con veletta di altezza inferiore a 10 cm.

Composizione:

- Montanti  $h \leq 125$  cm
- Corrimano
- Traversina intermedia
- Tavola fermapiede



### SKMI2-21

Cod. 361-3040-2000

Parapetto per strutture con veletta da 10 a 60 cm.

Composizione:

- Montanti
- Corrimano
- Traversina intermedia



### SKMI1-21

Cod. 361-3040-1000

Parapetto per strutture con veletta superiore a 60 cm.

Composizione:

- Montanti
- Corrimano

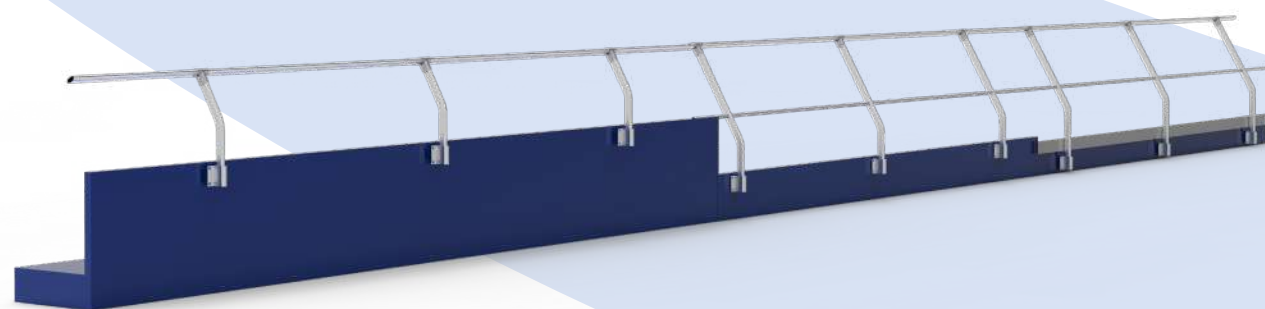
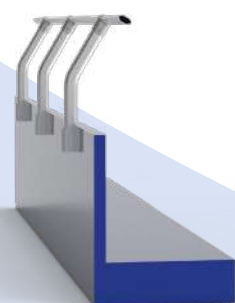

SKMI3-21

SKMI2-21

SKMI1-21

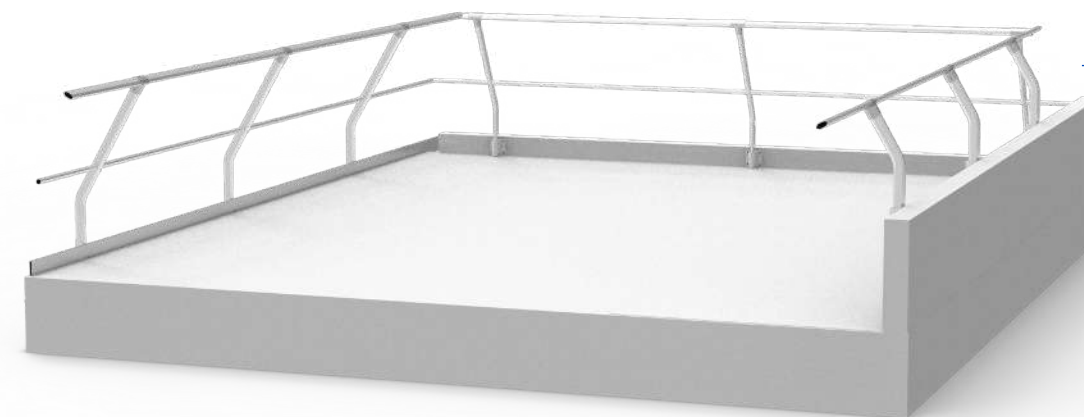



# PARAPETTO DRITTO

## FISSAGGIO SPORGENTE A PARETE

### CONFORMITÀ

- EN 14122-3:2016
- EN 13374:2019 CLASSE A
- NTC 2018 Categoria H.

### SKSD3-21

Cod. 361-3120-3000

Parapetto per strutture con veletta di altezza inferiore a 10 cm, con fissaggio sporgente.

Composizione:  
- Montanti  $h \leq 125$  cm  
- Corrimano  
- Traversina intermedia  
- Tavola fermapiede



### SKSD2-21

Cod. 361-3120-2000

Parapetto per strutture con veletta da 10 a 60 cm, con fissaggio sporgente.

Composizione:  
- Montanti  
- Corrimano  
- Traversina intermedia



### SKSD1-21

Cod. 361-3120-1000

Parapetto per strutture con veletta superiore a 60 cm, con fissaggio sporgente.

Composizione:  
- Montanti  
- Corrimano

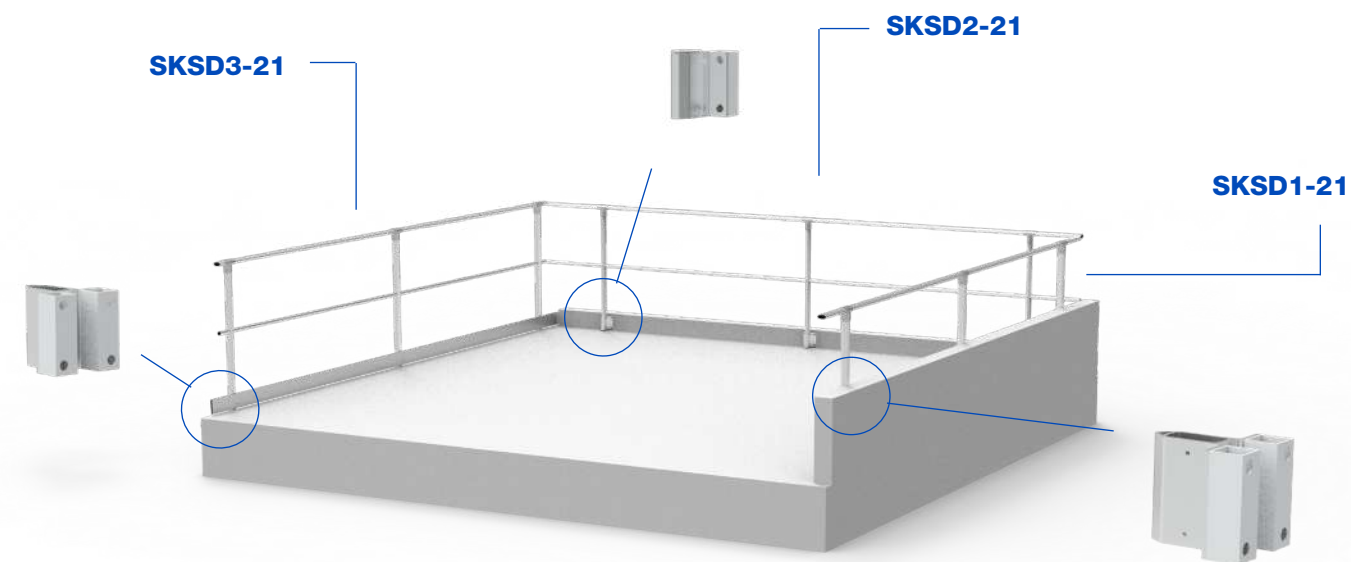
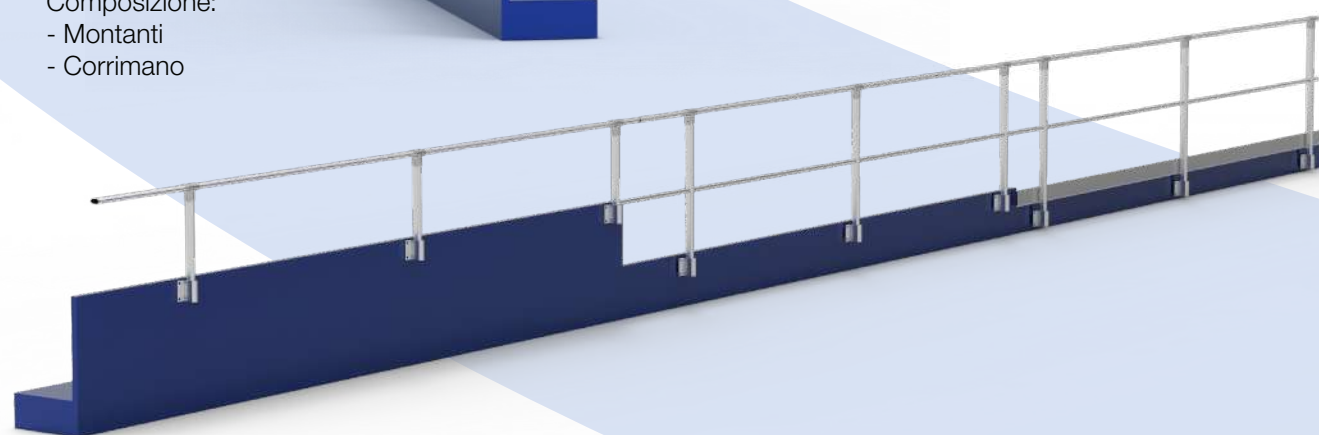
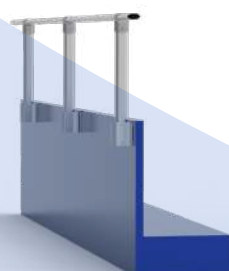



# PARAPETTO INCLINATO

## FISSAGGIO SPORGENTE A PARETE

### CONFORMITÀ

- EN 14122-3:2016
- EN 13374:2019 CLASSE A
- NTC 2018 Categoria H.

#### SKSI3-21

Cod. 361-3130-3000

Parapetto per strutture con veletta di altezza inferiore a 10 cm, con fissaggio sporgente.  
Composizione:  
- Montanti h ≤ 125 cm  
- Corrimano  
- Traversina intermedia  
- Tavola fermapiede



#### SKSI2-21

Cod. 361-3130-2000

Parapetto per strutture con veletta da 10 a 60 cm, con fissaggio sporgente.  
Composizione:  
- Montanti  
- Corrimano  
- Traversina intermedia



#### SKSI1-21

Cod. 361-3130-1000

Parapetto per strutture con veletta superiore a 60 cm, con fissaggio sporgente.  
Composizione:  
- Montanti  
- Corrimano

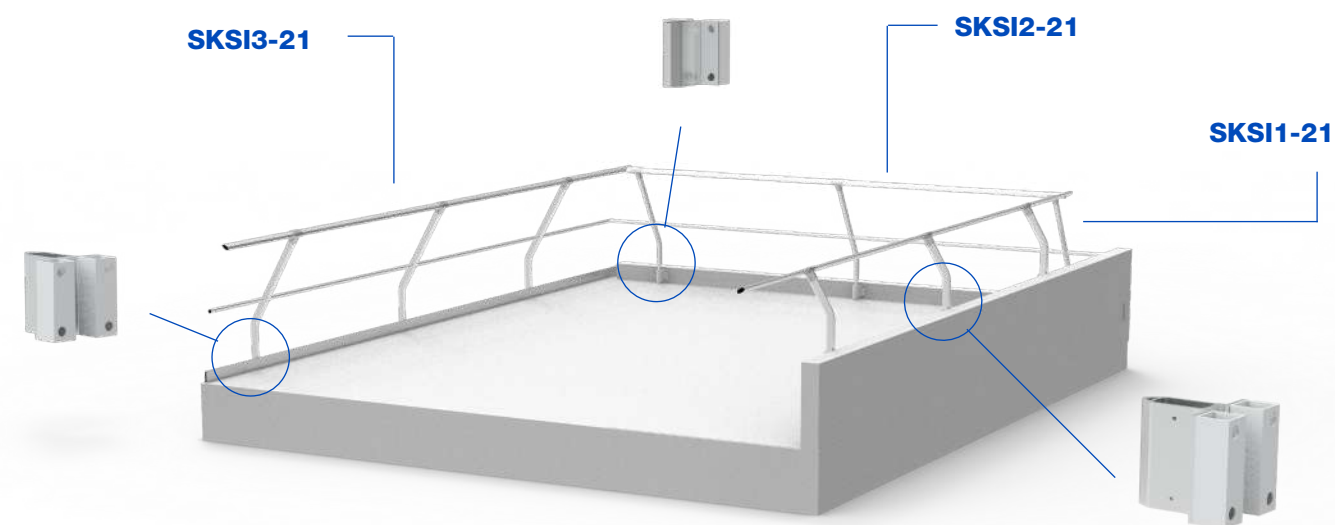
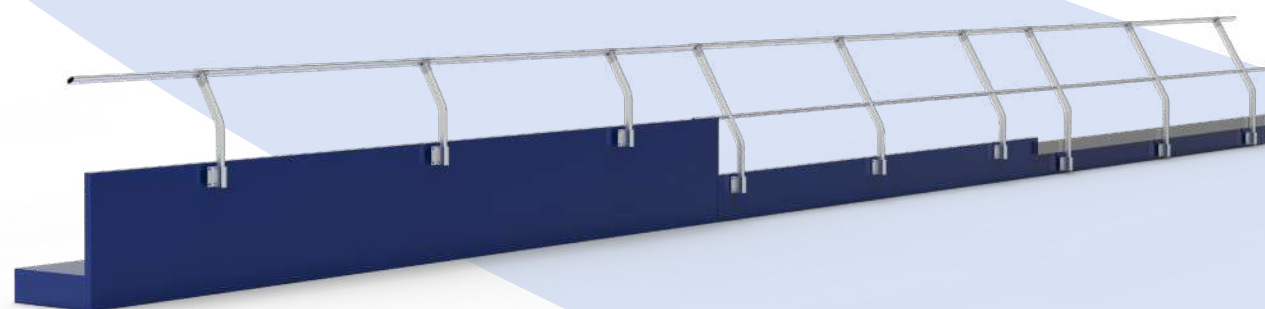
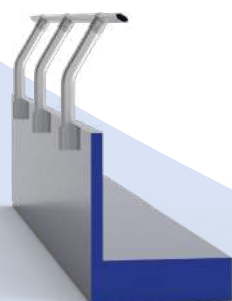



# PARAPETTO DRITTO

## FISSAGGIO IN PIANO

### CONFORMITÀ

- EN 14122-3:2016
- EN 13374:2019 CLASSE A
- NTC 2018 Categoria H.

#### SKPD3-21

Cod. 361-3060-3000

Parapetto per strutture con veletta di altezza inferiore a 10 cm.

- Composizione:
- Montanti
  - Corrimano
  - Traversina intermedia
  - Tavola fermapiede



#### SKPD2-21

Cod. 361-3060-2000

Parapetto per strutture con veletta da 10 a 60 cm.

- Composizione:
- Montanti
  - Corrimano
  - Traversina intermedia



#### SKPD1-21

Cod. 361-3060-1000

Parapetto per strutture con veletta superiore a 60 cm.

- Composizione:
- Montanti
  - Corrimano

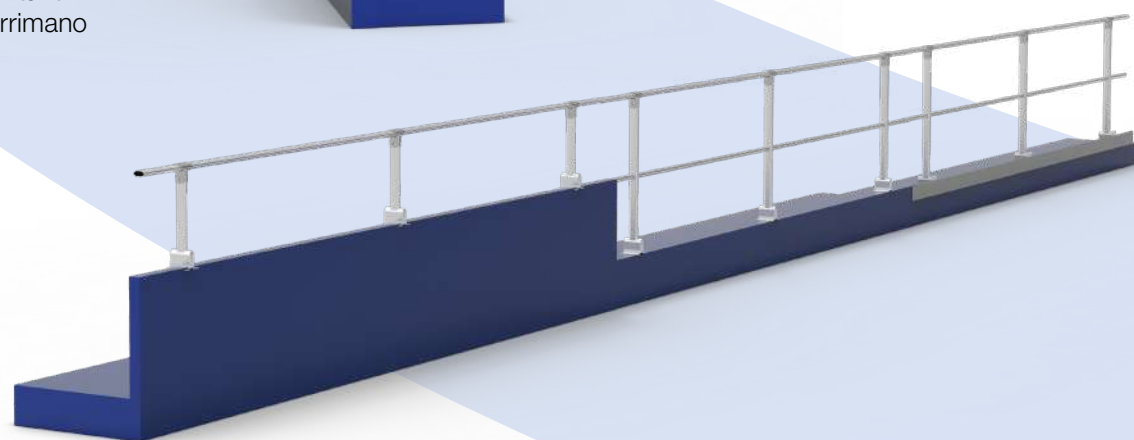
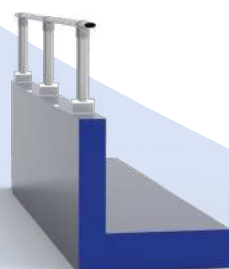

#### SKPD3-21

#### SKPD2-21

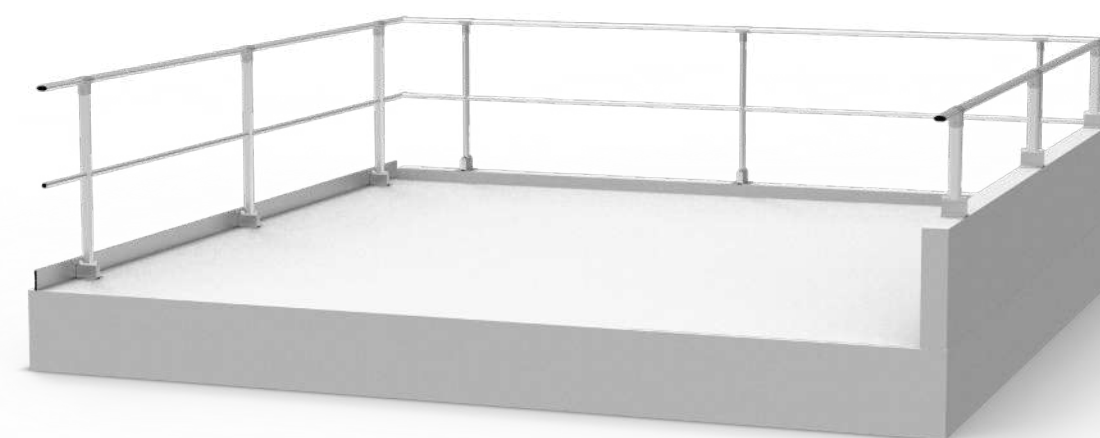

#### SKPD1-21





# PARAPETTO INCLINATO

## FISSAGGIO IN PIANO

### CONFORMITÀ

- EN 14122-3:2016
- EN 13374:2019 CLASSE A
- NTC 2018 Categoria H.

#### SKPI3-21

Cod. 361-3070-3000

Parapetto per strutture con veletta di altezza inferiore a 10 cm.

Composizione:

- Montanti
- Corrimano
- Traversina intermedia
- Tavola fermapiede



#### SKPI2-21

Cod. 361-3070-2000

Parapetto per strutture con veletta da 10 a 60 cm.

Composizione:

- Montanti
- Corrimano
- Traversina intermedia

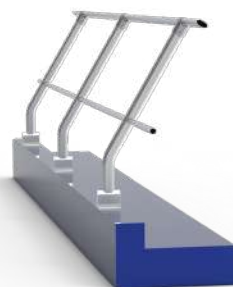

#### SKPI1-21

Cod. 361-3070-1000

Parapetto per strutture con veletta superiore a 60 cm.

Composizione:

- Montanti
- Corrimano

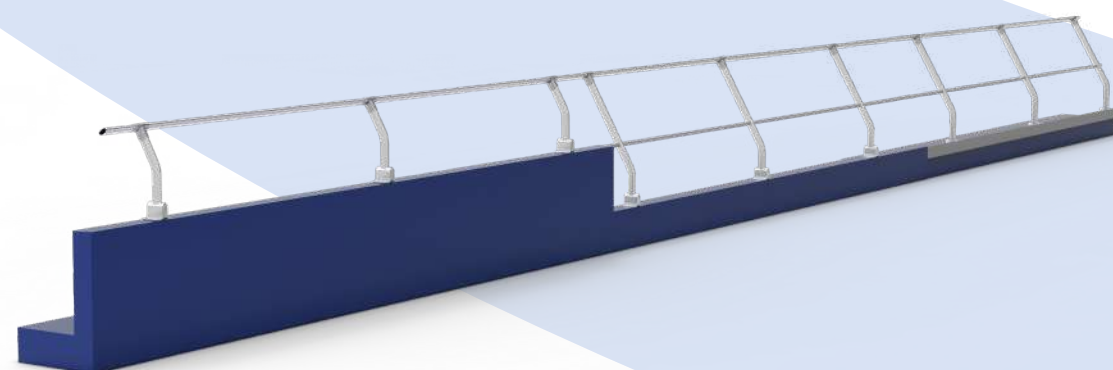
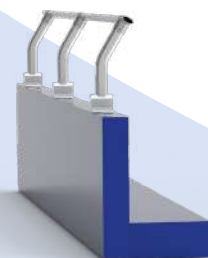

SKPI3-21

SKPI2-21

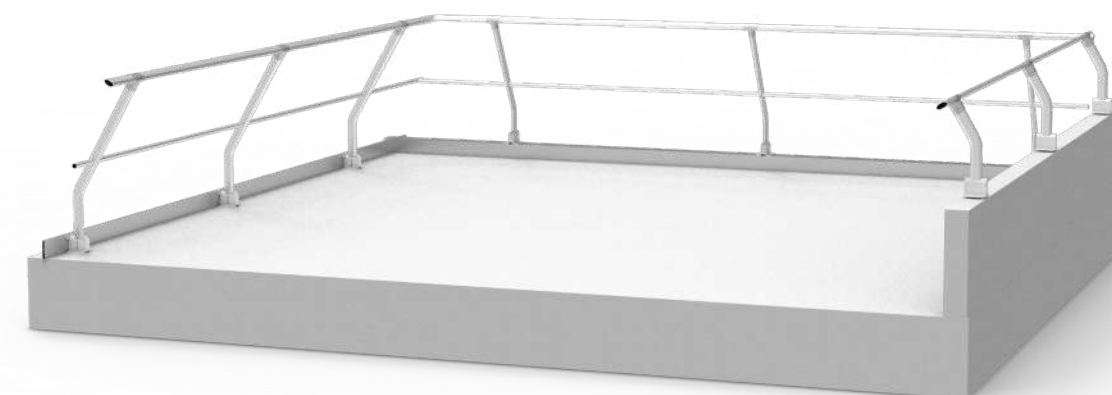

SKPI1-21



# PARAPETTO RECLINABILE

## FISSAGGIO IN PIANO O PARETE

### CONFORMITÀ

- EN 14122-3:2016
- EN 13374:2019 CLASSE A

### SKRD-21-M

Cod. 361-3050-1000

Parapetto ribaltabile  
senza tavola fermapiede  
Adatto per strutture con  
veletta da 15 a 60 cm.

Composizione:

- Montanti
- Corrimano
- Traversina intermedia
- Moduli da 3 m.

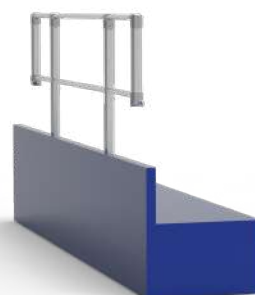

### SKRD-21-P

Cod. 361-3080-1000

Parapetto ribaltabile  
con tavola fermapiede.  
Adatto per strutture con  
veletta di altezza inferiore  
a 15 cm.

Composizione:

- Montanti
- Corrimano
- Traversina intermedia
- Tavola fermapiede
- Moduli da 3 m.

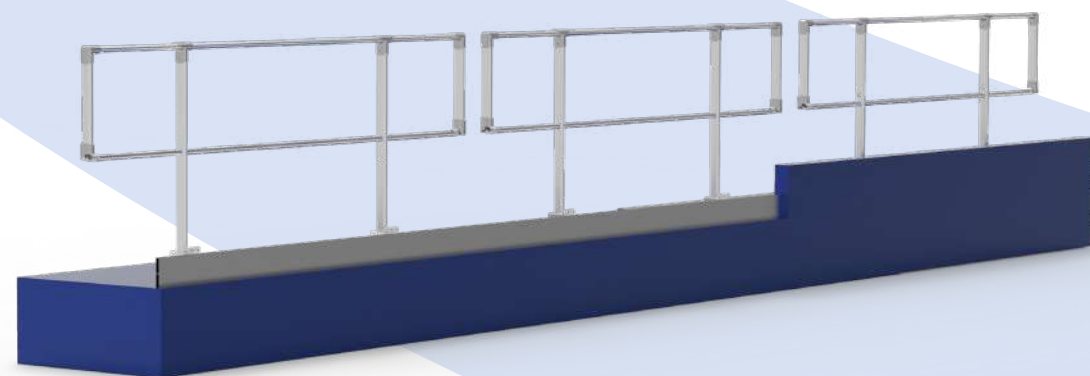
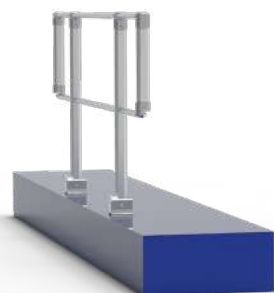

### SKRD-21-P

### SKRD-21-M

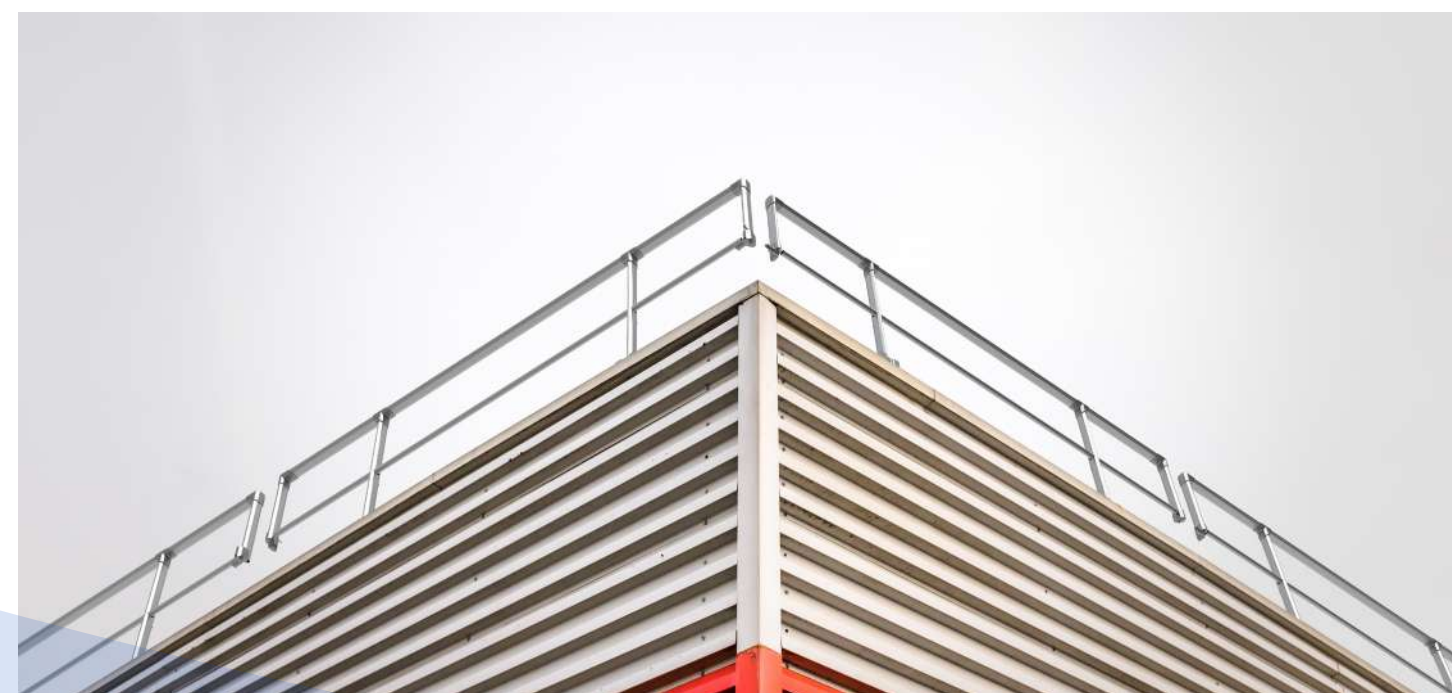
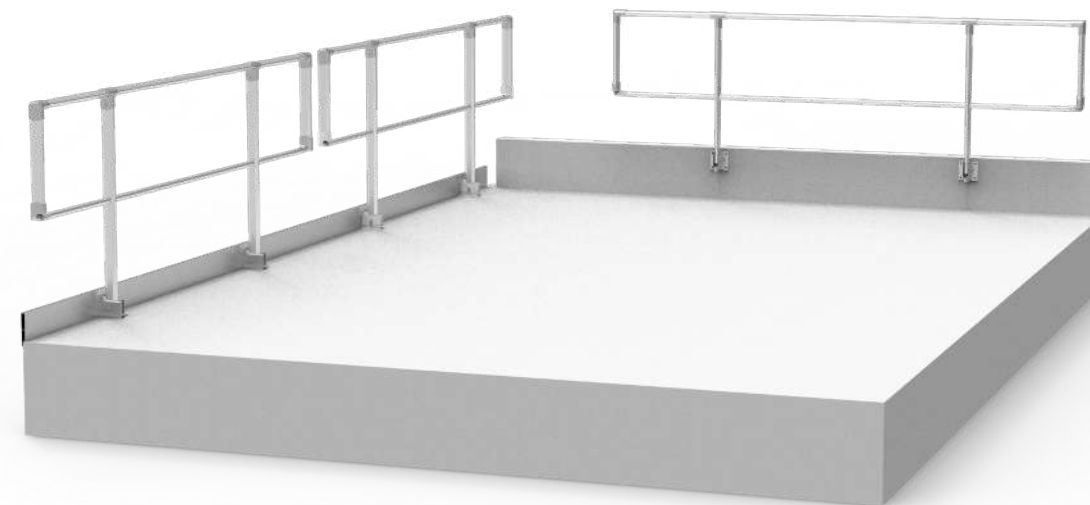



# PARAPETTO SU LAMIERA

## DRITTO O INCLINATO

### CONFORMITÀ

- EN 14122-3:2016

#### SKLI-21

Cod. 361-3100-0000

Parapetto inclinato  
fissaggio lamiera passo  
20/25/30/33 cm

Adatto per coperture in  
lamiera metallica.

Composizione:

- Montanti
- Corrimano
- Traversina intermedia

Possibilità di  
personalizzare la piastra  
in base al passo della  
lamiera (SKLI-SPECIAL)



#### SKLD-21

Cod. 361-3090-0000

Parapetto per lamiera  
dritto fissaggio lamiera  
passo 20/25/30/33 cm  
Adatto per coperture in  
lamiera metallica.

Composizione:

- Montanti
- Corrimano
- Traversina intermedia

Possibilità di  
personalizzare la piastra  
in base al passo della  
lamiera (SKLD-SPECIAL)

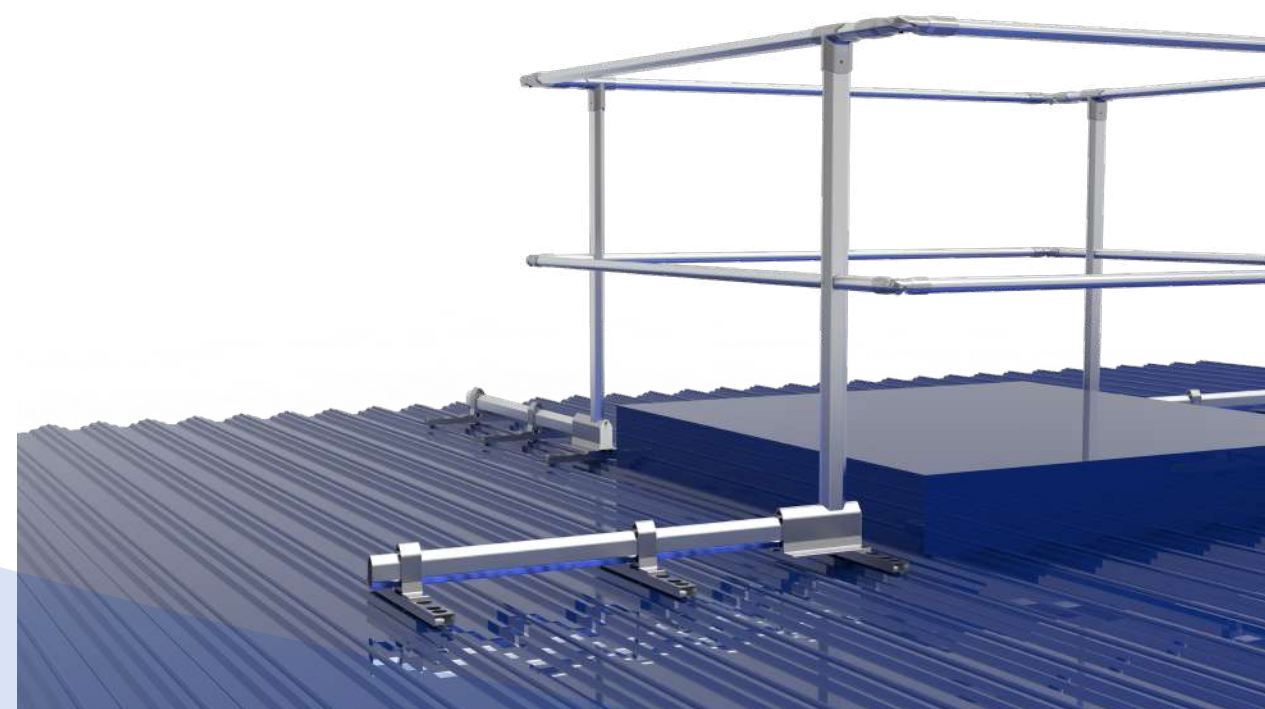
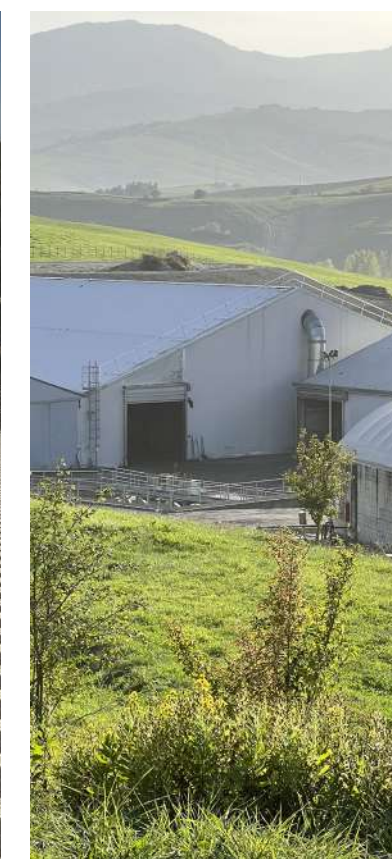

NOTA: Tavola fermapiEDE fornita su richiesta



# PARAPETTO AUTOPORTANTE

## DRITTO, INCLINATO O RECLINABILE

### CONFORMITÀ

- EN 14122-3:2016
- EN 13374:2019 CLASSE A

#### SKAR-21

Cod. 361-3030-0000

Parapetto reclinabile autoportante adatto a coperture piane o con un'inclinazione massima non superiore a 5° e dotate di veletta di altezza superiore a 10 cm.

Composizione:

- Montanti
- Corrimano
- Traversina intermedia

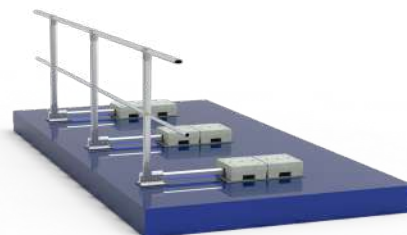

#### SKAI-21

Cod. 361-3010-0000

Parapetto inclinato autoportante per coperture piane o con un'inclinazione massima non superiore a 5° e di veletta di altezza superiore a 10 cm.

Composizione:

- Montanti
- Corrimano
- Traversina intermedia



#### SKAD-21

Cod. 361-3000-0000

Parapetto dritto autoportante per coperture piane o con un'inclinazione massima non superiore a 5° e veletta di altezza superiore a 10 cm.

Composizione:

- Montanti
- Corrimano
- Traversina intermedia

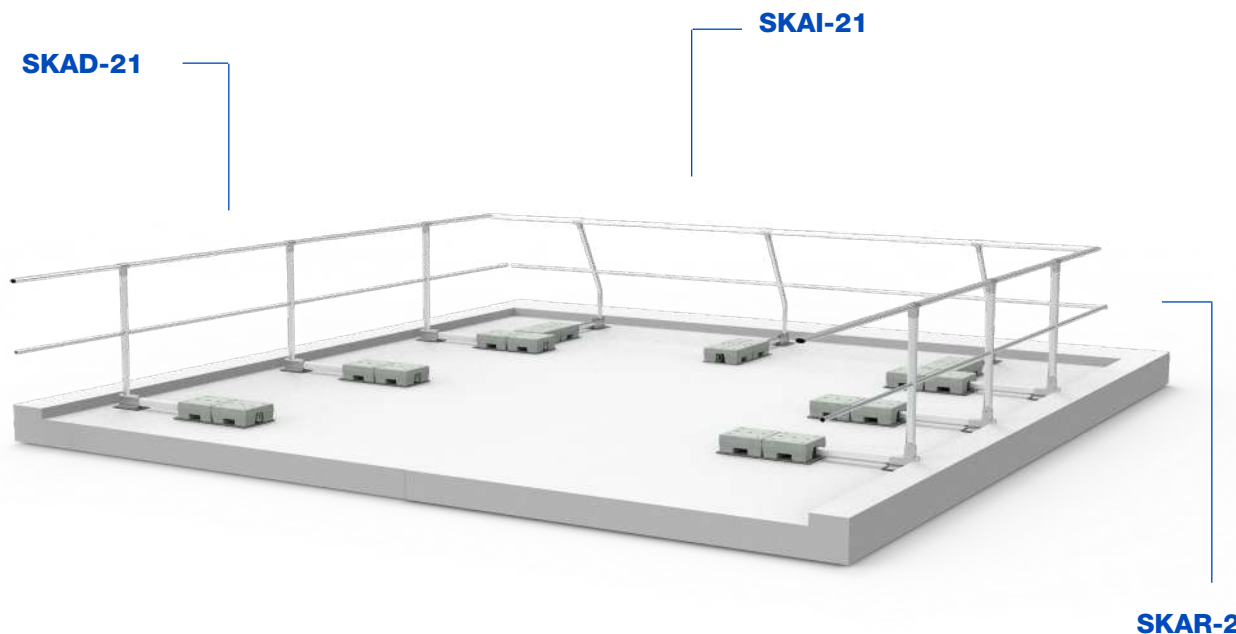
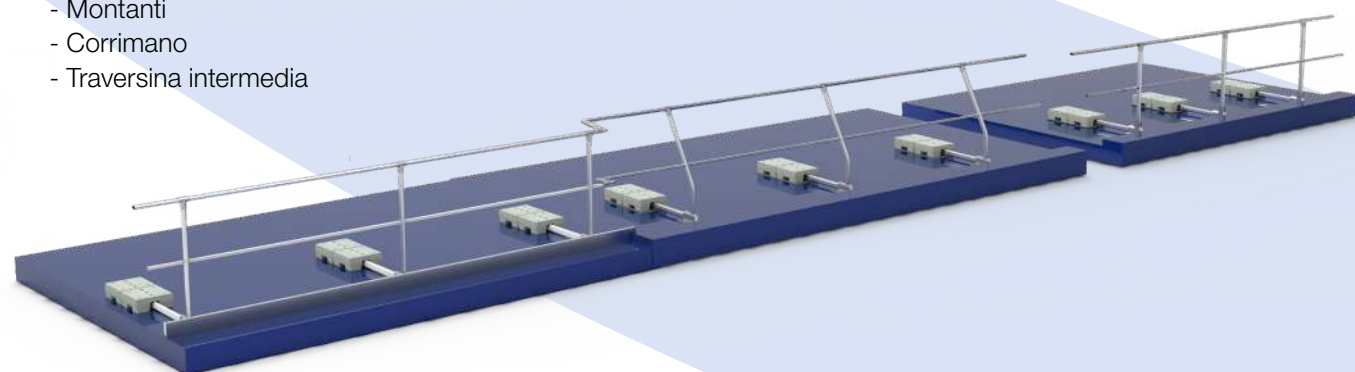
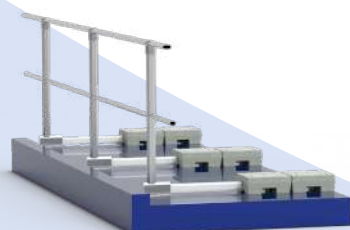

NOTA: possibilità di utilizzo con veletta inferiore a 10cm, distanziando di 1500mm da bordo, aggiungendo la tavola fermapiede





## PARAPETTO SK-73

I parapetti SK-73 nascono per ottimizzare l'installazione a muro e a pavimento su strutture con superficie di fissaggio ridotta e in grado di accogliere in modo sicuro solo 2 fissaggi.

I sistemi SK-73 sono conformi alla norma tecnica EN14122-3:2016 e la distanza massima tra i montanti in tutte le tipologie è di 1,5 m

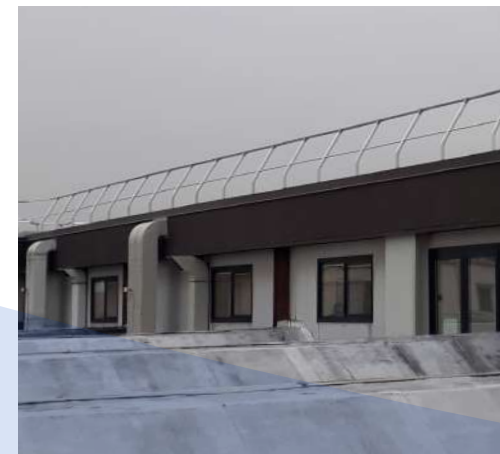

## CARATTERISTICHE

- Leggerezza e solidità
- Distanza tra montanti 1,5 m
- Progettazione su misura dei supporti
- Elevata modularità e versatilità
- Semplicità e velocità di installazione
- Possibile personalizzazione delle finiture
- Utilizzo di materie prime nobili

## CONFORMITÀ

- EN 14122-3:2016

# PARAPETTO

## SK-73

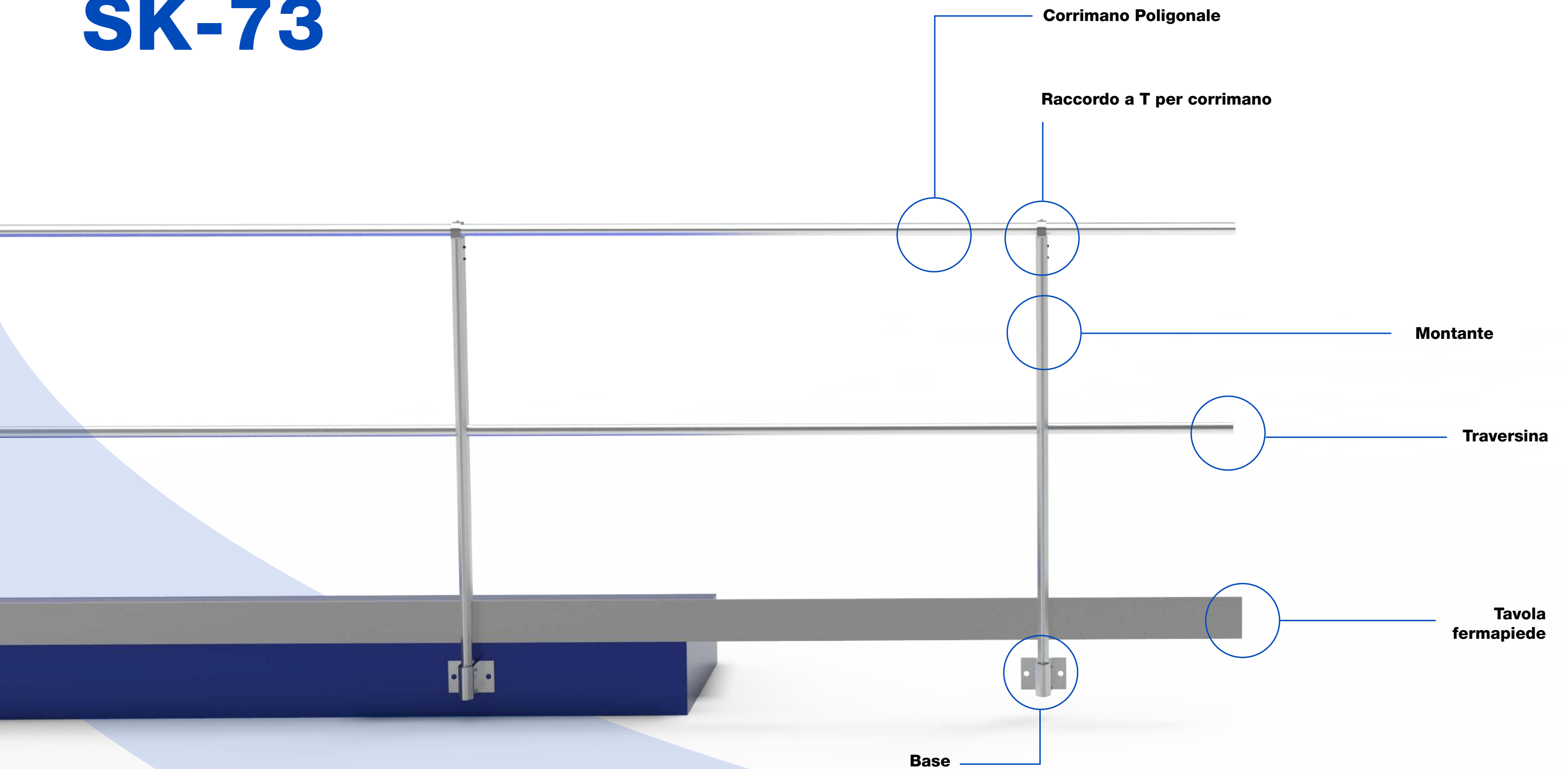



# PARAPETTO DRITTO

## FISSAGGIO A MURO

### CONFORMITÀ

- EN 14122-3:2016

#### SKMD3-73

Cod. 361-4030-3000

Parapetto per strutture con veletta di altezza inferiore a 10 cm.

Composizione:

- Montanti
- Corrimano
- Traversina intermedia
- Tavola fermapiede



#### SKMD2-73

Cod. 361-4030-2000

Parapetto per strutture con veletta da 10 a 60 cm.

Composizione:

- Montanti
- Corrimano
- Traversina intermedia

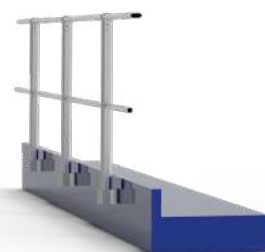

#### SKMD1-73

Cod. 361-4030-1000

Parapetto per strutture con veletta superiore a 60 cm.

Composizione:

- Montanti
- Corrimano

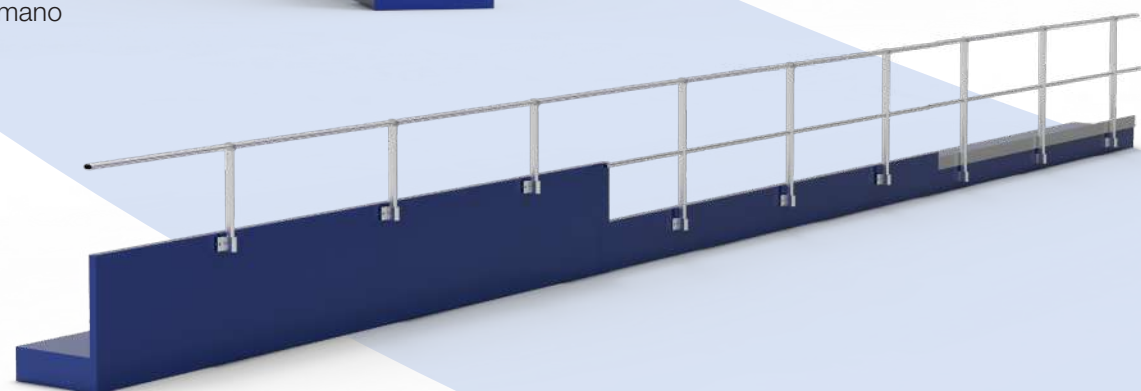
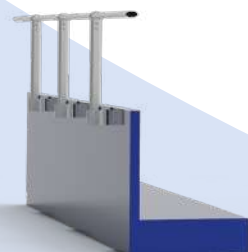

SKMD3-73

SKMD2-73

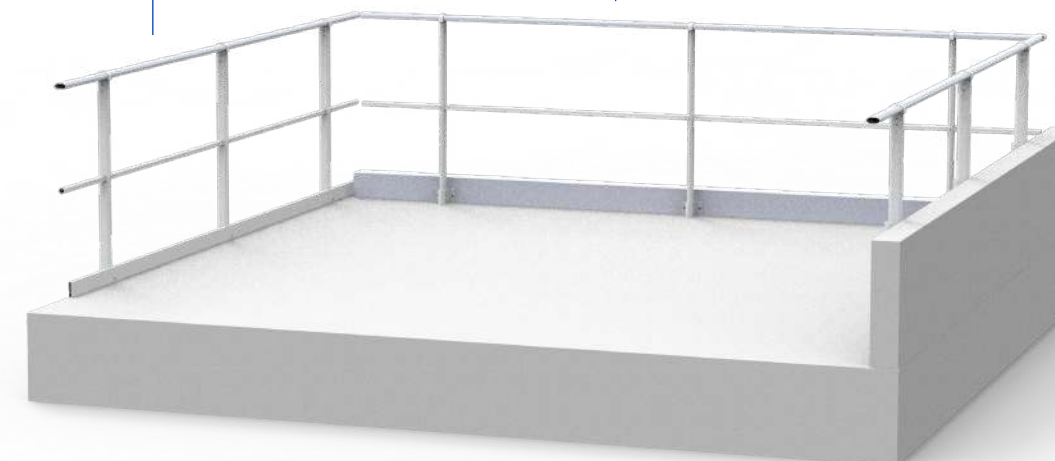

SKMD1-73



# PARAPETTO INCLINATO

## FISSAGGIO A MURO

### CONFORMITÀ

- EN 14122-3:2016

#### SKMI3-73

Cod. 361-4040-3000

Parapetto per strutture con  
veletta di altezza inferiore a  
10 cm.

Composizione:

- Montanti  $h \leq 120$  cm
- Corrimano
- Traversina intermedia
- Tavola fermapiede



#### SKMI2-73

Cod. 361-4040-2000

Parapetto per strutture con  
veletta da 10 a 60 cm.

Composizione:

- Montanti
- Corrimano
- Traversina intermedia



#### SKMI1-73

Cod. 361-4040-1000

Parapetto per strutture con  
veletta superiore a 60 cm.

Composizione:

- Montanti
- Corrimano

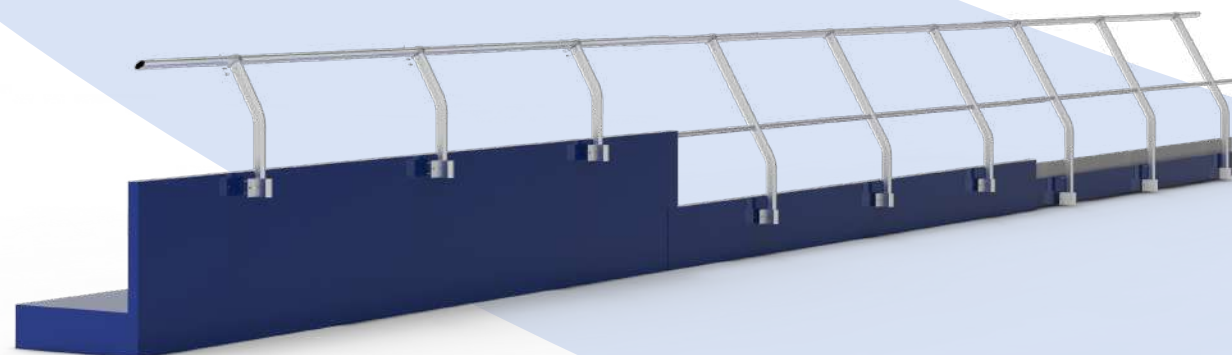
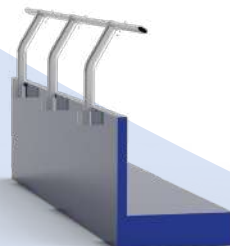

#### SKMI3-73

#### SKMI2-73

#### SKMI1-73

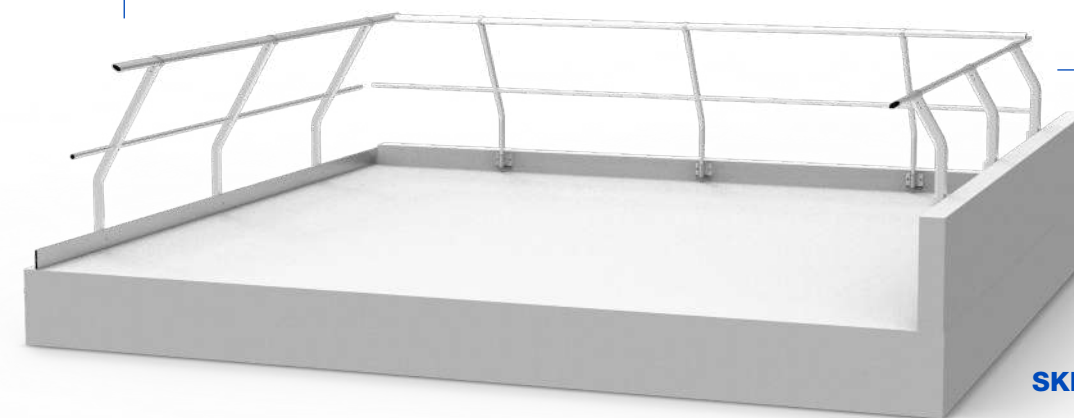



# PARAPETTO DRITTO

## FISSAGGIO IN PIANO

### CONFORMITÀ

- EN 14122-3:2016

#### SKPD3-73

Cod. 361-4060-3000

Parapetto per strutture con veletta di altezza inferiore a 10 cm.

Composizione:

- Montanti
- Corrimano
- Traversina intermedia
- Tavola fermapiède



#### SKPD2-73

Cod. 361-4060-2000

Parapetto per strutture con veletta da 10 a 60 cm.

Composizione:

- Montanti
- Corrimano
- Traversina intermedia



#### SKPD1-73

Cod. 361-4060-1000

Parapetto per strutture con veletta superiore a 60 cm.

Composizione:

- Montanti
- Corrimano

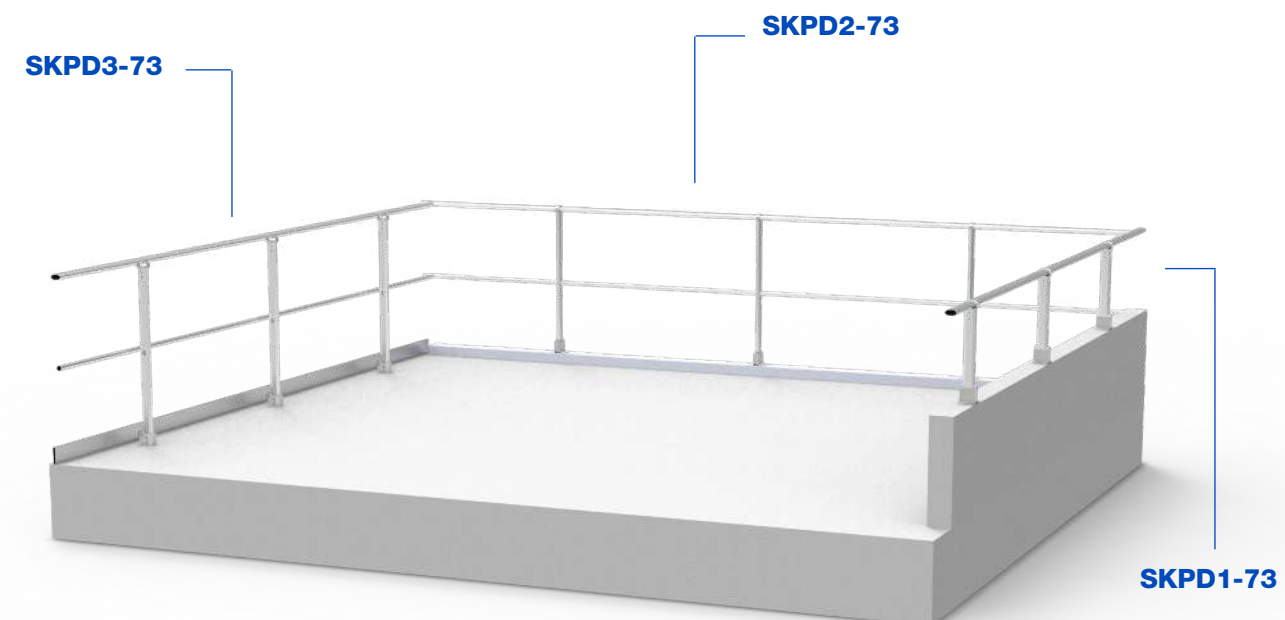
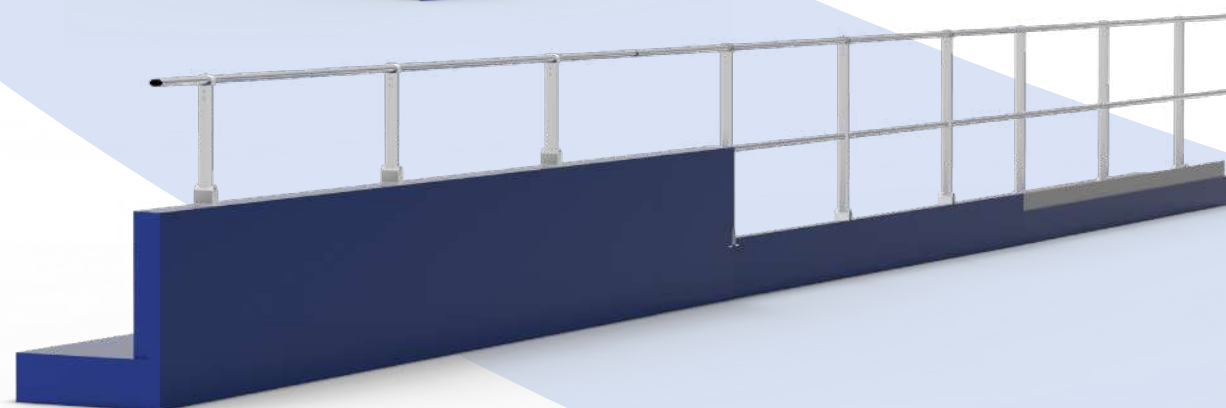
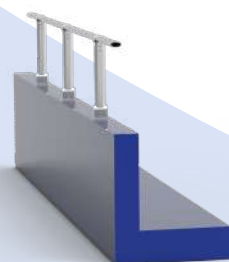

# PARAPETTO INCLINATO

## FISSAGGIO IN PIANO

### CONFORMITÀ

- EN 14122-3:2016

#### SKPI3-73

Cod. 361-4070-3000

Parapetto inclinato con fissaggio a pavimento per strutture con veletta di altezza inferiore a 10 cm.

Composizione:

- Montanti
- Corrimano
- Traversina intermedia
- Tavola fermapiede



#### SKPI2-73

Cod. 361-4070-2000

Parapetto inclinato con fissaggio a pavimento per strutture con veletta da 10 a 60 cm.

Composizione:

- Montanti
- Corrimano
- Traversina intermedia



#### SKPI1-73

Cod. 361-4070-1000

Parapetto inclinato con fissaggio a pavimento per strutture con veletta superiore a 60 cm.

Composizione:

- Montanti
- Corrimano

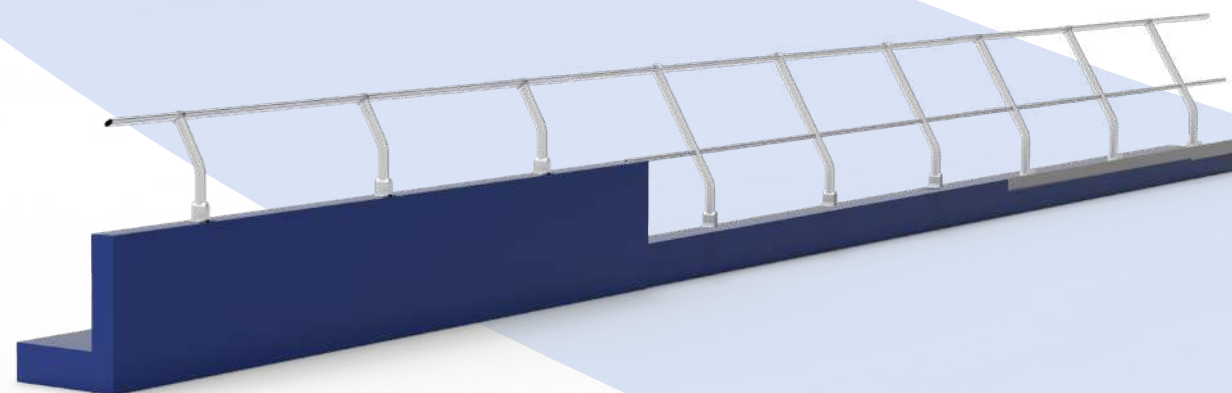
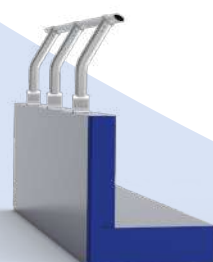

#### SKPI3-73

#### SKPI2-73

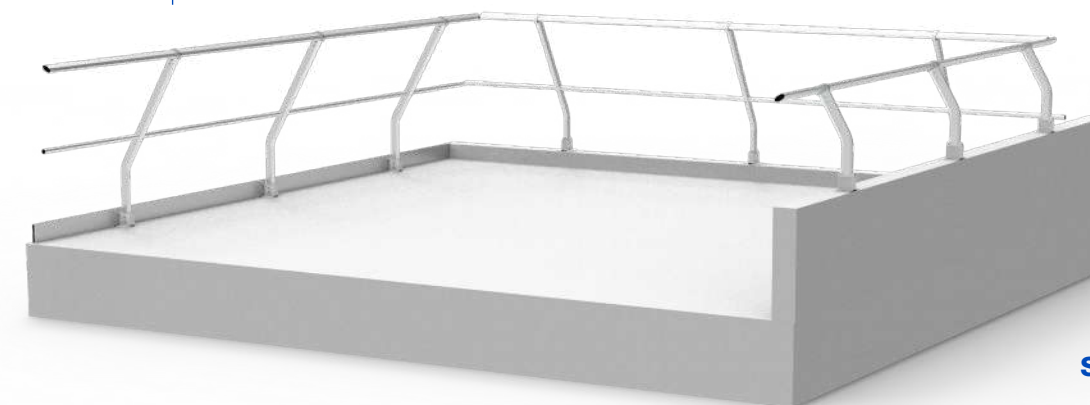

#### SKPI1-73





# PARAPETTO PROTEZIONE LUCERNARIO O SPECIALI



## PROTEZIONE PER LUCERNARI

Sistema autoportante progettato per garantire la sicurezza dei lavoratori nelle vicinanze di lucernari non calpestabili. Il montaggio avviene in copertura, seguendo il perimetro del lucernario che deve essere protetto. Sono disponibili versioni personalizzate in base alle specifiche esigenze progettuali.

### Composizione:

- profili in lega d'alluminio
- contrappesi in CLS



# CANCELLO E KIT D'ANGOLO

## SK28

Cod. 362-1900-0028

Cancelletto di sbarco progettato per facilitare l'entrata e l'uscita da aree dotate di sistemi di protezione collettiva. Regolabile in base alle necessità, presenta cerniere a molla per la chiusura automatica.

Materiale: estrusione in lega EN AW 6063-T6



## SK-ANG2 / SKI-ANG2

Cod. 362-1900-0013 / Cod. 362-1900-0015

Kit di sezione d'angolo per parapetto dritto (SK-ANG2) ed inclinato (SKI-ANG2).

### Composizione:

- corrimano
- traversina intermedia.
- SK03
- SK13



## SK-ANG3 SKI-ANG3

Cod. 362-1900-0014 / Cod. 362-1900-0016

Kit di sezione d'angolo per parapetto dritto (SK-ANG3) ed inclinato (SKI-ANG3).

### Composizione:

- corrimano
- traversina intermedia.
- SK03
- SK13
- SK19

# PARAPETTO SK21 E SK73

## COMPONENTI

### SKUM

Cod. 362-1610-0002



Base utilizzata per fissare il montante del parapetto SK-21 nelle configurazioni a parete.

Materiale: estrusione in lega di alluminio

Fissaggi: 4

### SKUM-22

Cod. 362-1610-0006



Base utilizzata per fissare il montante del parapetto SK-73 nelle configurazioni a parete.

Materiale: estrusione in lega di alluminio

Fissaggi: 2

### SKA-21

Cod. 362-1610-0021



Base per configurazione autoportante utilizzata per connettere il montante al braccio del contrappeso nella configurazione autoportante.

Materiale: estrusione in lega di alluminio

### SKB

Cod. 362-1900-0002



Contrappeso per la configurazione autoportante di 25kg

Materiale: cemento

### SKUP

Cod. 362-1610-0003



Base utilizzata per fissare il montante del parapetto SK-21 nelle configurazioni a pavimento.

Materiale: estrusione in lega di alluminio

Fissaggi: 4

### SKUP-22

Cod. 362-1610-0007



Base utilizzata per fissare il montante del parapetto SK-73 nelle configurazioni a pavimento.

Materiale: estrusione in lega di alluminio

Fissaggi: 2

### SKR-21

Cod. 362-1610-0004



Base impiegata in configurazione reclinabile sia a parete che in piano. Permette al montante verticale di inclinarsi fino a 90° verso l'interno della copertura, minimizzando l'impatto estetico sull'edificio.

Materiale: estrusione in lega di alluminio

Fissaggi: 4

### SKBA-21

Cod. 362-1620-0003



Base utilizzata per connettere il montante al braccio del contrappeso nella configurazione autoportante reclinabile. Permette al montante verticale di inclinarsi fino a 90° verso l'interno della copertura, minimizzando l'impatto estetico sull'edificio.

Materiale: lega di alluminio

### SKS-21



\*coppia

Piastra di spessoramento per SK-21, consente di allontanare il montante fino a 40 mm da possibili interferenze, come ad esempio una scossalina sporgente.

Materiale: lega di alluminio

Fissaggi: 4

### SKS-22



\*coppia

Piastra di spessoramento per SK-73, consente di allontanare il montante fino a 40 mm da possibili interferenze, come ad esempio una scossalina sporgente.

Materiale: lega di alluminio

Fissaggi: 2

### SKAN-21

Cod. 362-1900-0001



Suola protettiva per preservare da tagli e incisioni le impermeabilizzazione o le finiture superficiali.

Materiale: gomma vulcanizzata di recupero

### SKBN-21

Cod. 362-1900-0003



Suola protettiva per preservare da tagli e incisioni le impermeabilizzazione o le finiture superficiali.

Materiale: gomma vulcanizzata di recupero



### SK01-L

Cod. 614-0212-3000  
Cod. 614-0212-6000

Estrusione poligonale utilizzata per il corrimano orizzontale, i montanti verticali e per il braccio di leva orizzontale del contrappeso.

**Materiale:** estrusione in lega di alluminio

Lunghezza: 3 m  
6 m

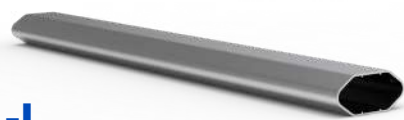

### SK02-L

Cod. 362-1700-0012

Giunzione poligonale impiegata per connettere due tratti dritti del corrimano orizzontale.

**Materiale:** estrusione in lega d'alluminio

Lunghezza: 500 mm



### SK03

Cod. 362-1700-0013

Rinvio d'angolo poligonale orientabile utilizzato per collegare due tratti consecutivi di corrimano, permettendo un cambio di direzione orizzontale.

**Materiale:** pressofusione in lega di alluminio



### SK04

Cod. 362-1700-0014

Rinvio d'angolo poligonale verticale utilizzato per collegare due tratti consecutivi di corrimano, consentendo il superamento di dislivelli.

**Materiale:** fusione in lega di alluminio



### SK01

Cod. 614-0112-3000  
Cod. 614-0112-6000

Estrusione poligonale pensata per l'utilizzo come corrimano nei modelli SKMD3-21, SKMI3-21, SKRD-21-M, SKRD-21-P, SKAI-2 e SKAD-21.

**Materiale:** estrusione in lega di alluminio

Lunghezza: 3 m  
6 m

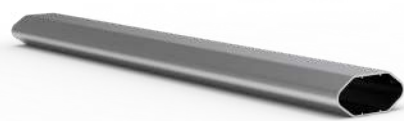

### SK06-22

Cod. 362-1700-0021

Raccordo a T per corrimano SK-73 utilizzato per connettere il montante verticale al corrimano orizzontale.

**Materiale:** lega di alluminio



### SK05

Cod. 362-1700-0015

Rinvio d'angolo articolato utilizzato per collegare due tratti consecutivi di corrimano del parapetto inclinato, consentendo i cambi di direzione orizzontali.

**Materiale:** pressofusione in lega di alluminio



### SK08

Cod. 362-1700-0018

Snodo poligonale a T articolato utilizzato per collegare i montanti con il corrimano per superare dislivelli.

**Materiale:** fusione in lega di alluminio



### SK06

Cod. 362-1700-0016

Raccordo poligonale e T per SK-21 utilizzato per collegare i montanti verticali con il corrimano orizzontale.

**Materiale:** pressofusione in lega di alluminio



### SK07

Cod. 362-1700-0017

Raccordo poligonale a L utilizzato per collegare i montanti d'estremità con il corrimano orizzontale.

**Materiale:** fusione in lega di alluminio



### SK09

Cod. 362-1700-0019

Tappo poligonale utilizzato per chiudere l'estremità del corrimano.

**Materiale:** PVC



### SK10-21

Cod. 362-1700-2110

Supporto utilizzato per fissare il corrimano direttamente a parete.

**Materiale:** lega d'alluminio



### SK11-L

Cod. 614-0512-3000  
Cod. 614-0512-6000

Estrusione tonda impiegata per creare la traversina intermedia quando l'altezza della veletta è inferiore a 60 cm.

**Materiale:** estrusione in lega d'alluminio

**Lunghezza:** 3 m  
6 m



### SK12-L

Cod. 362-1750-0112

Giunzione tonda utilizzata per connettere due tratti dritti della traversina intermedia.

**Materiale:** Estrusione in lega d'alluminio

**Lunghezza:** 150 mm



### SK18-L

Cod. 362-1800-1018

Giunzione utilizzata per fissare insieme due tavole fermapiède adiacenti.

**Materiale:** lega d'alluminio

**Lunghezza:** 100 mm



### SK13

Cod. 362-1750-0113

Rinvio d'angolo tondo utilizzato per collegare due tratti consecutivi di traversina, consentendo un cambio di direzione sia orizzontale che verticale.

**Materiale:** pressofusione in lega d'alluminio



### SK15-21

Cod. 362-1750-1521

Tappo circolare utilizzato per chiudere l'estremità della traversina.

**Materiale:** lega d'alluminio



### SK17-L

Cod. 362-1800-1016

Supporto utilizzato per fissare la tavola fermapiède alle basi a pavimento (SKA-21, SKUP, SKR-21).

**Materiale:** lega d'alluminio



### SK14-21

Cod. 362-1750-1114

Supporto utilizzato per fissare la traversina direttamente a parete.

**Materiale:** lega d'alluminio

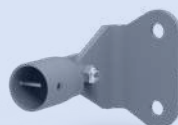

### SK16-L

Cod. 614-0712-3000  
Cod. 614-0712-6000

Tavola fermapiède utilizzata per prevenire la caduta di materiali quando la veletta dell'edificio è assente o inferiore a 10 cm.

**Materiale:** lega d'alluminio

**Lunghezza:** 3 m  
6 m

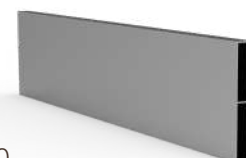

### SK19

Cod. 362-1800-0319

Rinvio d'angolo utilizzato per collegare due tratti consecutivi di tavola fermapiède, permettendo un cambio di direzione orizzontale.

**Materiale:** lega d'alluminio





# PASSERELLE ALLUKEMI STEP

Le passerelle e gli scavalchi Genesi sono sistemi modulari che permettono di creare camminamenti sicuri in copertura. Gli operatori vengono guidati verso le zone di lavoro attraverso un percorso appositamente progettato dopo attenta valutazione dei rischi, agli ostacoli presenti e alla loro natura.

Genesi ha studiato passerelle e scavalchi interamente in alluminio, modulari e configurabili in base alle necessità di percorso e alla tipologia di struttura. Consentono di progettare: percorsi con scale e passaggi di shed, di percorrere tratti in forte pendenza, di creare complessi passaggi elevati tra macchinari e silos, di superare ostacoli o superfici fragili come tubi, impianti, macchinari e lucernari in policarbonato o vetroresina.

Le passerelle e scavalchi Genesi si adattano alle esigenze di progettazione anche in base allo spazio disponibile per la larghezza dei piani di camminamento (da 60cm a 120cm) e possono essere dotati di parapetti su uno o entrambi i lati.

Con l'aiuto del nostro ufficio tecnico si possono studiare e realizzare le soluzioni più adatte ad ogni struttura aggiungendo eventualmente, ove necessario, un sistema di protezione individuale.

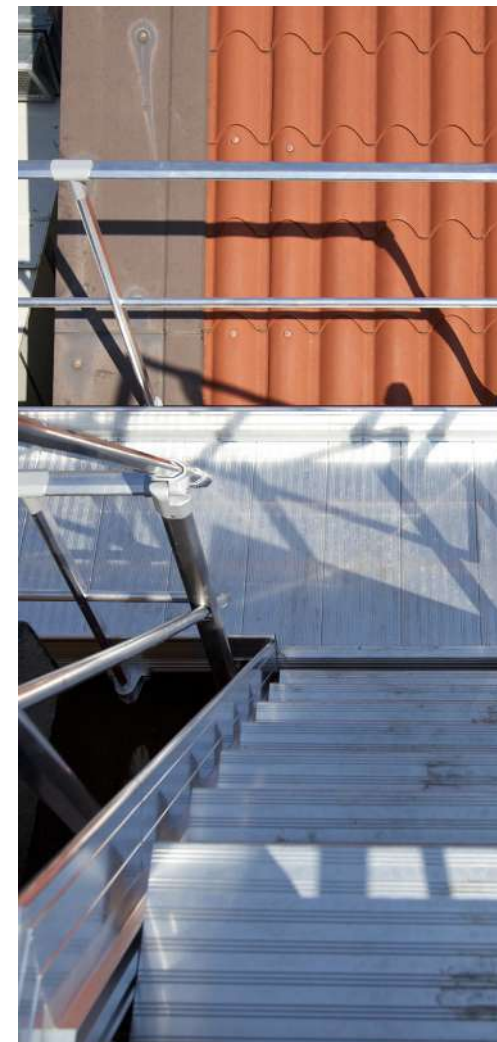

## CARATTERISTICHE

- Leggerezza e solidità
- Ampia scelta di dimensioni del piano di calpestio (60-120 cm)
- Gamma completa per ogni esigenza di installazione
- Massima flessibilità in sede di progettazione
- Elevata modularità e versatilità
- Semplicità e velocità di installazione
- Continuità dei percorsi nei cambi di pendenza
- Progettazione su misura
- Alta durabilità
- Possibile personalizzazione delle finiture
- Design
- Utilizzo di materiali nobili

## CONFORMITÀ

- EN ISO 14122-2:2001+A1:2010



# SOLUZIONI SU MISURA

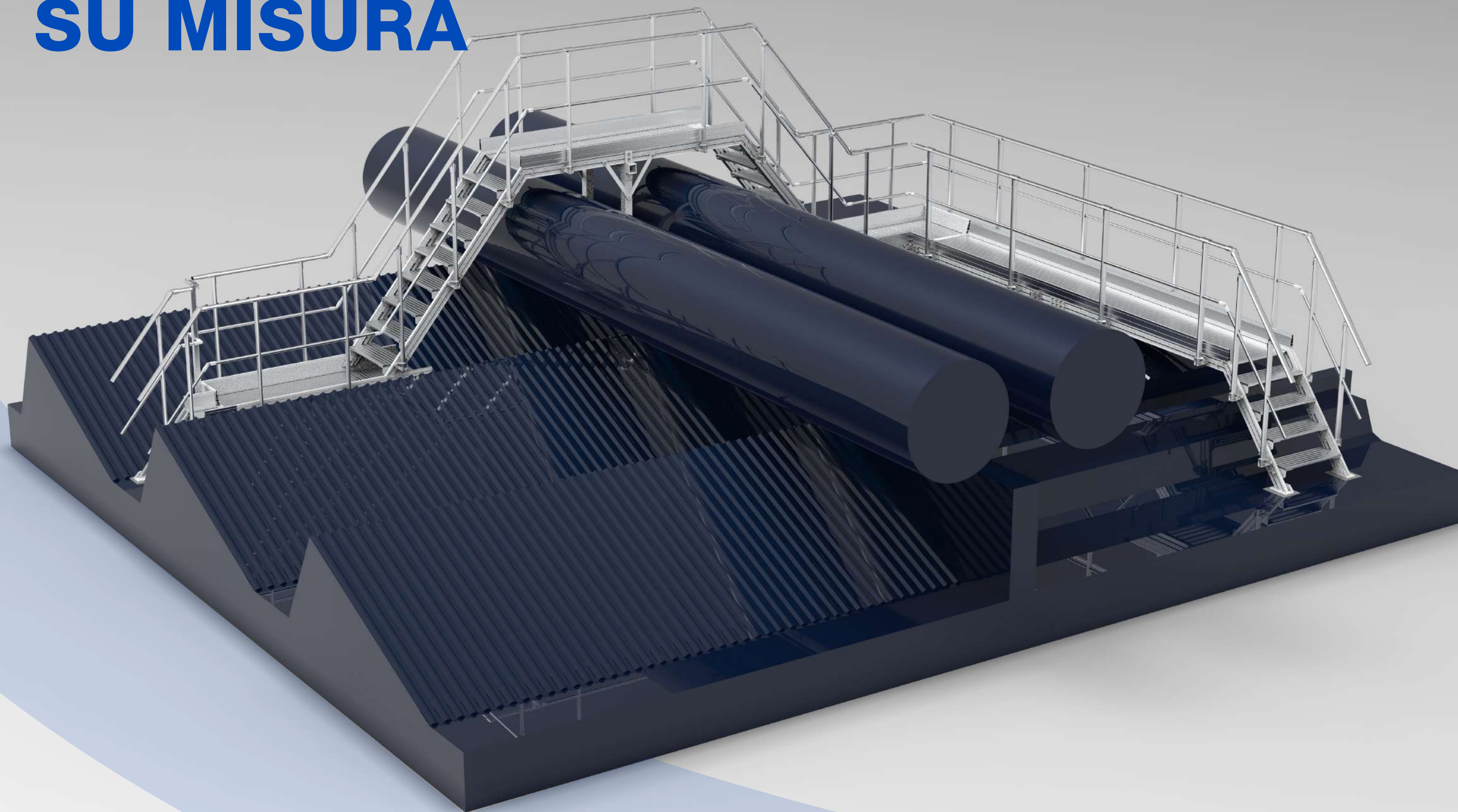



GRADINI

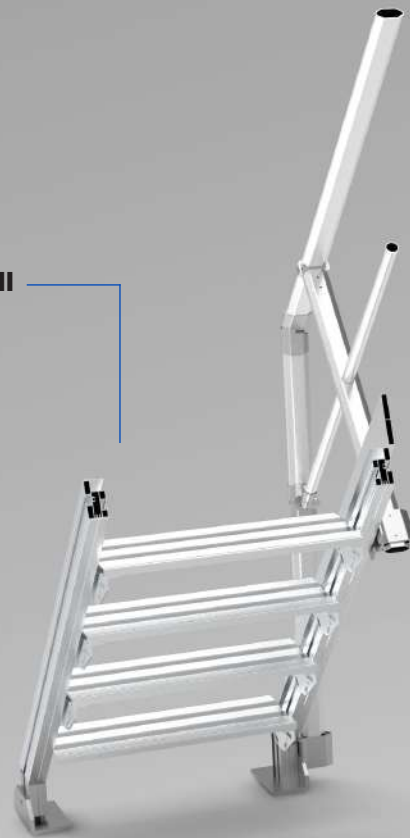

CORRIMANO POLIGONALE

TRAVERSINA

TAVOLA FERMAPIEDE

MONTANTE

PIEDINI

# ALLUKEMI STEP

# PASSERELLE ALLUKEMI STEP

## POSSIBILI CONFIGURAZIONI

### ST01-2017

Cod. 341-0060-0000

Passerella utilizzata per creare un corridoio di passaggio sicuro ed è disponibile anche con pianetti forati per un miglior drenaggio dell'acqua.

**Materiale:** lega di alluminio  
**Fissaggio:** ogni 3 metri  
**Lunghezza:** da 1 a 6 metri.  
**Larghezza piano di camminamento standard:** 600 mm



### ST02-73

Passerella utilizzata per creare un corridoio di passaggio sicuro ed è disponibile anche con pianetti forati per un miglior drenaggio dell'acqua. Passerella con 1 parapetto.

**Materiale:** estrusione in lega di alluminio  
**Fissaggio:** ogni 3 metri  
**Lunghezza:** da 1 a 6 metri.  
**Larghezza piano di camminamento standard:** 600 mm



### ST03-73

Passerella utilizzata per creare un corridoio di passaggio sicuro ed è disponibile anche con pianetti forati per un miglior drenaggio dell'acqua. Passerella con 2 parapetti.

**Materiale:** estrusione in lega di alluminio  
**Fissaggio:** ogni 3 metri  
**Lunghezza:** da 1 a 6 metri  
**Larghezza piano di camminamento standard:** 600 mm



### ST04-73



Scala utilizzata in corrispondenza di forti pendenze o di cambi di livello, per dare continuità alla passerella. Si possono realizzare scale adatte a pendenze comprese tra i 45° e i 60°.

**Materiale:** estrusione in lega di alluminio  
**Finitura:** naturale  
**Lunghezza:** variabile  
**Larghezza piano di camminamento standard:** 600 mm

### ST15

Cod. 344-1005-0002



Piastra universale per il fissaggio in appoggio su lamiere grecate.

La lunghezza della piastra consente l'appoggio su più greche in modo da distribuire uniformemente il carico, senza danneggiare la lamiera.

**Materiale:** alluminio  
**Passo di fissaggio standard:** 1 piastra | 3 m  
**Dimensioni:** variabili a seconda delle esigenze progettuali

### ST07-73



Passerella di scavalco composta dall'unione di tratti di scala e tratti di passerella. È normalmente utilizzata per scavalcare impianti, tubazioni o per superare zone ove sono presenti particolari rischi.

**Materiale:** estrusione in lega di alluminio  
**Finitura:** naturale  
**Lunghezza:** variabile  
**Larghezza piano di camminamento standard:** 600 mm

### ST11-2017

Cod. 612-1002-0031



Piastra di fissaggio singola utilizzata per il fissaggio diretto della passerella su strutture in C.A.

**Materiale:** alluminio  
**Passo di fissaggio standard:** 1 coppia | 3 m



# DISPOSITIVI ANTICADUTA





## LINEA VITA VERTICALE VERTICAL X

Il sistema anticaduta Genesi Vertical X è ideale per proteggere fino a 3 operatori nelle fasi di accesso o spostamento in quota, su: scale, tralicci, torri tralicciate, torri di telecomunicazione o altre strutture.

Il sistema Genesi Vertical X è composto da un dispositivo anticaduta di tipo guidato su linea di ancoraggio verticale estremamente versatile, può essere installato sul montante o sui pioli di scale esistenti oppure direttamente sulle strutture portanti.

La navetta VEX001 garantisce in ogni momento un arresto in sicurezza dell'operatore in caso di scivolamento o caduta durante le fasi di accesso o lavoro in quota.

La presenza dell'intermedio VEX004, consigliato per altezze superiori a 9 metri, permette di proteggere il sistema e la struttura in caso di eccessive oscillazioni del cavo dovute al vento o a particolari condizioni ambientali.

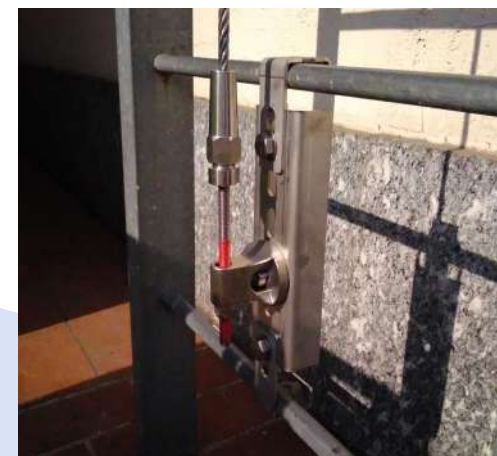

## CARATTERISTICHE

- Possibilità di collegare o scollegare il dispositivo mobile VEX001 in qualunque punto della linea
- Sistema utilizzabile fino a 3 operatori
- Versatile: può essere installato su scala (montante o piolo) o direttamente su struttura
- Facile da installare
- Utilizzo di materie prime nobili
- Basso impatto visivo

## CONFORMITÀ

- EN 353-1:2014+A1:2017



# LINEA VITA VERTICALE

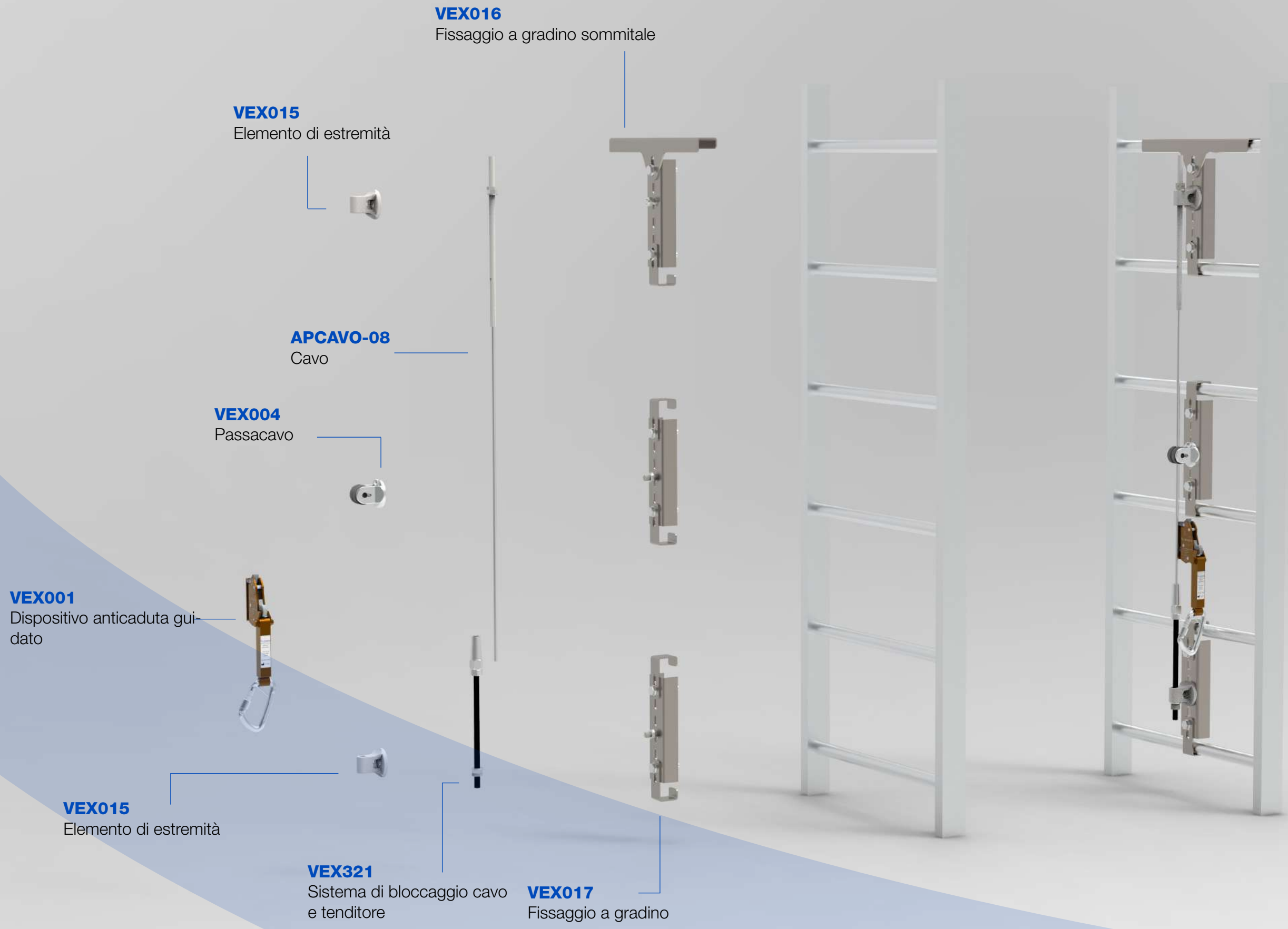

# LINEA VITA VERTICALE

**APCAVO-08**  
Cavo

**VEX015**  
Elemento di estremità

**VEX004**  
Passacavo

**VEX006**  
Staffa per il fissaggio su montante

**VEX001**  
Dispositivo anticaduta guidato

**VEX321**  
Sistema di bloccaggio cavo e tenditore

**VEX015**  
Elemento di estremità





## VEX001

Cod. 312-1000-0001



Dispositivo anticaduta guidato che permette un movimento fluido sia in salita che in discesa, bloccandosi istantaneamente in caso di caduta dell'operatore. Il dispositivo è composto da un corpo principale, una morsa, un connettore conforme alla normativa EN362 e un dissipatore di energia di tipo tessile.

## VEX004

Cod. 312-1000-0002



Passacavo per prevenire l'oscillazione causata dal vento nelle applicazioni esterne. Tale movimento potrebbe provocare danni alla struttura o al cavo stesso, si consiglia l'installazione ogni 9 metri.

**Materiale:** acciaio inox

## VEX006

Cod. 314-2006-0001



Staffa per fissare gli elementi della linea vita verticale al montante della scala. Il montante può avere le seguenti dimensioni:

- Barra tonda:  $28 \leq \varnothing \leq 60$  mm
- Profilo quadrato:  $L \leq 60$  mm
- Profilo rettangolare:  $L \leq 100$  mm,  $I \leq 60$  mm

**Materiale:** acciaio inox

## VEX015

Cod. 312-1000-0003



Elemento di estremità fissabile direttamente alla struttura, al piolo o al montante di una scala esistente grazie alle speciali staffe: VEX016 - VEX017 - VEX006.

**Materiale:** acciaio inox

## VEX321

Cod. 312-1000-0004



Tenditore per il bloccaggio e tensionamento del cavo.

**Materiale:** acciaio inox

## VEX016

Cod. 314-2006-0002



Staffa per fissare l'elemento d'estremità sul gradino sommitale.

**Materiale:** acciaio inox

## VEX017

Cod. 314-2006-0003



Fissaggio a gradino utilizzato per ancorare direttamente al piolo l'elemento di estremità inferiore (VEX015) o il passacavo (VEX004).

**Materiale:** acciaio inox

## VEX321-CAVO8



Cavo con tenditore terminale filettato già crimpato all'estremità superiore della linea.

**Materiale:** Acciaio inox

## VA00

Cod. 626-1000-0015



Cartello di segnaletica obbligatoria.



## SCALA A GABBIA

Le scale a gabbia o alla marinara sono una soluzione utilizzabile per realizzare un accesso verticale in conformità alla legislazione nazionale. Realizzate in alluminio anodizzato e appositamente progettate per essere applicate all'esterno e quindi resistere agli agenti atmosferici.

Le scale a pioli, dotate di gabbia in alluminio a partire da 2,5 m, evitano la caduta verso l'esterno dell'operatore durante le operazioni di salita e discesa.

Le scale a gabbia Genesi vengono progettate e fornite per potersi adattare ad ogni tipo di struttura e per risolvere problematiche legate alla presenza di tubazioni e impianti di vario genere. L'ampia gamma di staffe consente di eseguire l'installazione della scala nei diversi contesti.

A completamento le scale possono essere dotate di:

- botola o porta antintrusione
- piano intermedio di riposo
- maniglioni di sbarco
- cancellino di sbarco con chiusura automatica



## CARATTERISTICHE

- Facilità di installazione
- Modularità
- Leggerezza
- Adattabilità in loco
- Alluminio
- Gradini antisdrucciolo

## CONFORMITÀ

- D.LGS. 81/08, art.113
- Disponibile a richiesta la versione conforme alla EN14122-3



## PUNTI DI ANCORAGGIO

I punti di ancoraggio Genesi consentono agli operatori di muoversi e lavorare in sicurezza in ogni situazione in cui sia presente il rischio di caduta dall'alto, assicurandosi con un idoneo sistema di protezione individuale.

L'ampia gamma di punti di ancoraggio Genesi è stata appositamente sviluppata per far fronte alle necessità di installazione su tutte le superfici orizzontali, verticali ed inclinate realizzate in lamiera grecata o aggraffata, in cemento, in legno o coppi; oppure oppure impermeabilizzate con PVC o guaina bituminosa.



## CARATTERISTICHE

- Ampia gamma di soluzioni
- Affidance
- Utilizzo di materie prime nobili
- Basso impatto visivo

## CONFORMITÀ

- EN795:2012 tipo A
- UNI 11578:2015
- CEN/TS16415:2013



1 **AP500-PVC-EAR12**

Punto d'ancoraggio per guaina n PVC

2 **AP500-EAR12**

Punto d'ancoraggio per guaina bituminosa

3 **ALU12**

Punto di ancoraggio in alluminio

4 **SPS-ALU12**

Supporto con punto di ancoraggio in alluminio

5 **EAR12**

Punto di ancoraggio in acciaio inox

6 **NEW PINKO**

Punto di ancoraggio sotto coppo

7 **PINKO FLEX**

Punto di ancoraggio sotto coppo

8 **AP36**

Punto di ancoraggio per lamiera grecata

9 **SPS-ALU12-C**

Supporto a capanna con punto di ancoraggio in alluminio

10 **AP36K**

Punto d'ancoraggio per lamiera aggraffata con pinza tipo E, B, Z

11 **AP35**

Punto d'ancoraggio per doppia aggraffatura

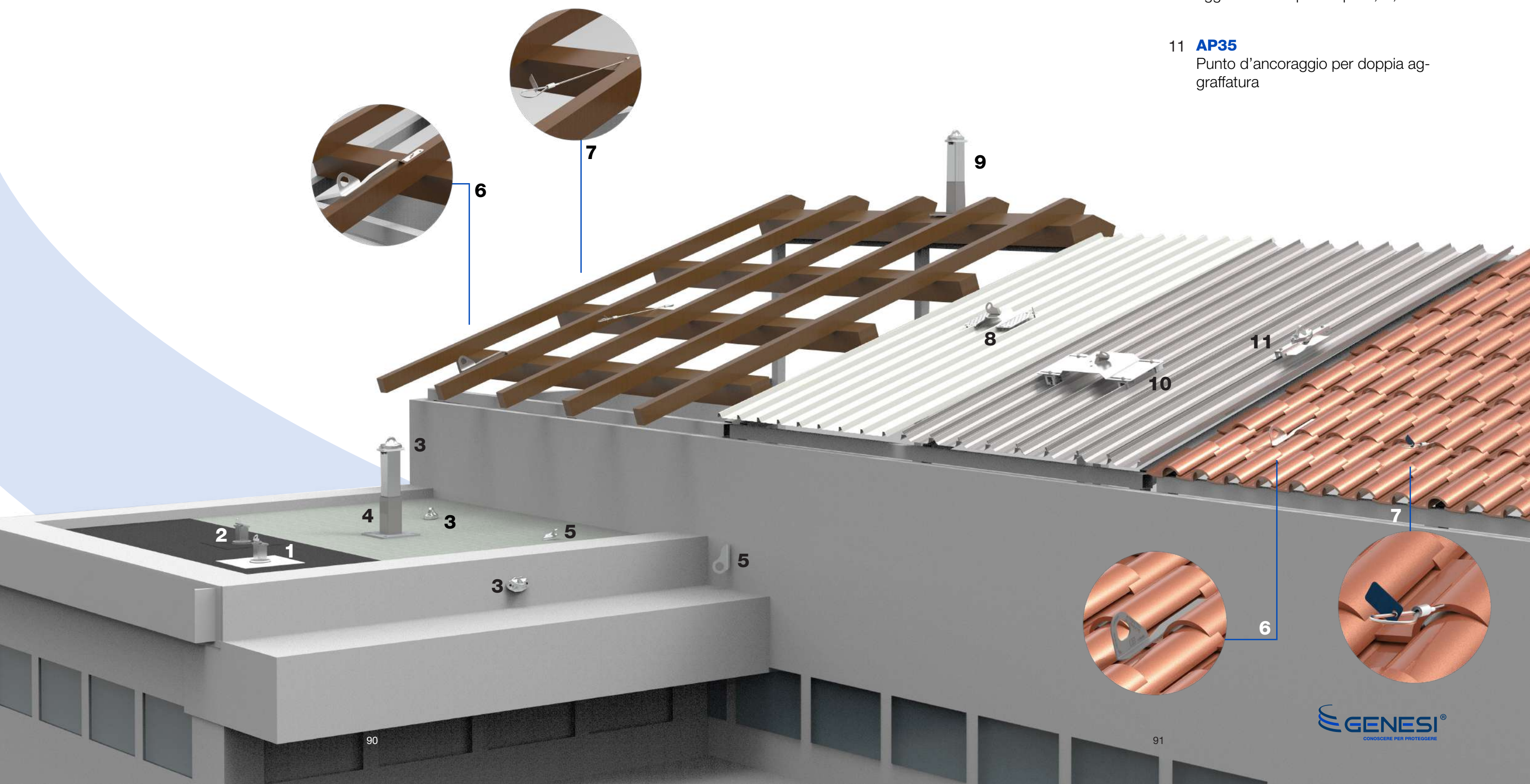



## ALU12

Cod. 351-1001-0012



Punto di ancoraggio per 2 operatori, adatto anche come supporto per linee vita conformi alla normativa EN 795 tipo B.

**Materiale:** alluminio pressofuso

## EAR12

Cod. 351-2001-0012



Punto di ancoraggio per la protezione di un operatore.

**Materiale:** acciaio inox

## AP500-EAR12

Cod. 351-5001-3500



Punto di ancoraggio per un operatore adatto a coperture in guaina bituminosa. Assicura l'impermeabilità del fissaggio e riduce i tempi di posa. Può essere fissato su superfici di limitato spessore in COP mediante l'apposito kit costituito da 4 ancorine.

## AP500-PVC-EAR12

Cod. 351-5001-4500



Punto di ancoraggio per un operatore adatto a coperture in guaina in PVC. Assicura l'impermeabilità del fissaggio e riduce i tempi di posa. Può essere fissato su superfici di limitato spessore in CAP mediante l'apposito kit costituito da 4 ancorine.

## NEW PINKO

Cod. 351-2001-0001



Punto di ancoraggio per un operatore adatto a coperture inclinate in tegole o coppi.

**Materiale:** acciaio inox

## PINKO FLEX

Cod. 351-1001-0601



Punto di ancoraggio sotto coppo per un operatore adatto a coperture orizzontali con pendenza massima di 15° realizzate in tegole, coppi e ardesia.

**Materiale:** acciaio inox

## SPS-ALU

Cod. 351-1001-0001



Supporto con punto di ancoraggio per 2 operatori.

**Materiale:** Alluminio

## SPS-ALU-C

Cod. 351-1001-0003



Supporto a capanna con punto di ancoraggio per 2 operatori

**Materiale:** Alluminio

## AP36

Cod. 351-2002-0036



Punto di ancoraggio a un operatore adatto per lamiera grecata.

**Materiale:** acciaio inox

**Dimensioni:** 371 x 230 x 40 mm.

## AP35

Cod. 351-5002-0035



Punto di ancoraggio per un operatore adatto a coperture in lamiera di alluminio con doppia aggraffatura.

**Materiale:** piastra in acciaio inox; punto di ancoraggio in lega d'alluminio, morsetti in alluminio

**Dimensioni:** 350 x 118 x 42 mm (le dimensioni possono variare in funzione del morsetto)

## AP36K-E

Cod. 351-2003-0236

## AP36K-B

Cod. 351-2003-0136

## AP36K-Z

Cod. 351-2003-0336



Punto di ancoraggio per un operatore adatto a lamiera aggraffata con passi della greca da 350 a 610 mm, si fissa utilizzando 4 morsetti S-5 con pinza tipo E, B o Z.

**Materiale:** acciaio inox

**Dimensioni:** 645 x 250 x 30 mm

## TIPO E



## TIPO B



## TIPO Z







# LINEE VITA

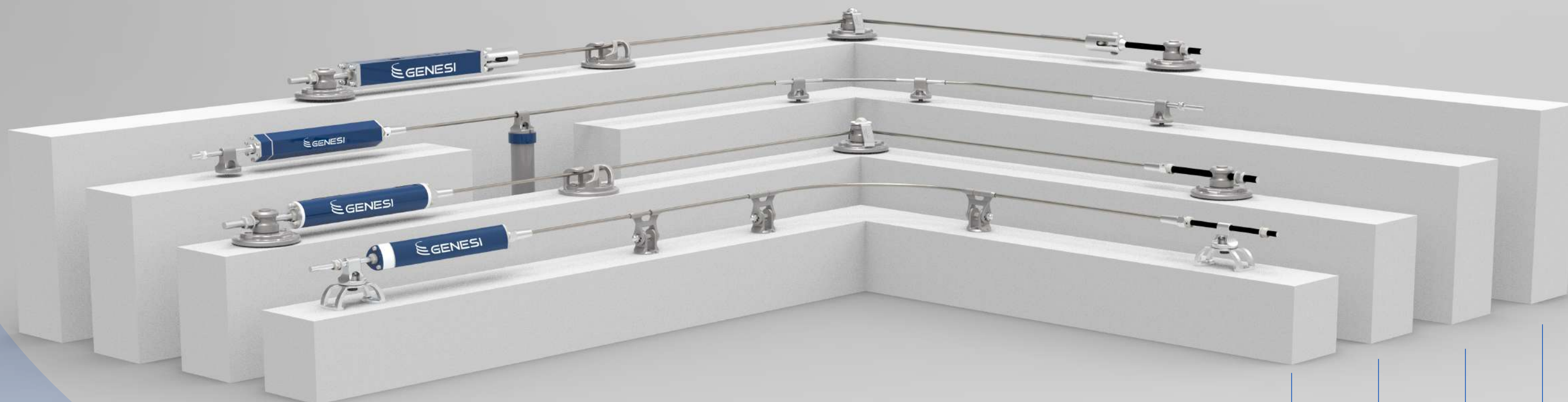

I dispositivi di ancoraggio di tipo C di Genesi sono studiati per essere sicuri, ergonomici e facili da installare e utilizzare. Le linee vita Genesi sono interamente realizzate in acciaio inox o con elementi in alluminio per trovare la migliore soluzione alle esigenze di resistenza ambientale del luogo di installazione e d'uso.

Genesi propone una gamma di linee con assorbitore di energia di tipo deformabile o indeformabile per fornire la miglior sicurezza a seconda dell'applicazione, dell'operatività richiesta e della resistenza della struttura sulla quale il sistema deve essere installato.

Un'altra variabile da tenere in considerazione nella scelta di una linea vita è il numero massimo di operatori che in contemporanea possono trovarsi in quota. I dispositivi Genesi, permettono a seconda del tipo, la protezione fino a 4 operatori contemporaneamente.

Per tutte le nostre linee vita sono disponibili una serie completa di accessori e di supporti in grado di coniugare le esigenze applicative con i migliori risultati di ergonomia e sicurezza.

## TIPOLOGIE

### DEFORMABILE

Ideale per ogni tipo di struttura, grazie all'elevata deformabilità che dissipa l'energia in caso di caduta. Fanno parte di questa tipologia le linee: Trilob (4 operatori), Libera (2/3 operatori) ed Exagon (3 operatori)

### INDEFORMABILE

Ideale per strutture ad alta capacità portante. Fa parte di questa tipologia la linea AllukemiPlus (4 operatori)

### Linea vita TRILOB

pag 98

### Linea vita LIBERA

pag 108

### Linea vita EXAGON

pag 120

### Linea vita ALLUKEMI PLUS

pag 130

## CONFORMITÀ'

- EN 795:2012 Tipo C
- CEN/TS16415:2013
- UNI11578:2015



## LINEA VITA TRILOB

La linea vita Genesi Trilob è conforme alle normative EN 795:2012 Tipo C, CEN/TS16415:2013 e UNI11578:2015 e utilizzabile fino a un massimo di 4 operatori; si tratta di un ancoraggio estremamente performante con componenti realizzati in acciaio Inox microfuso per coniugare leggerezza e ottima resistenza meccanica e alla corrosione.

L'assorbitore di energia, con prestazioni d'eccellenza, permette l'installazione anche su coperture metalliche con limitato spessore, in quanto la sua elevata deformabilità dissipa l'energia cinetica in caso di caduta.

Grazie all'utilizzo della navetta TRI100, testata con il sistema, gli operatori riescono a superare l'elemento intermedio con facilità, fluidità e senza interruzioni del percorso. La linea vita Trilob può essere utilizzata anche con un doppio cordino invece che con la navetta.

Le dimensioni ridotte dei suoi elementi garantiscono un basso impatto visivo e l'ampia gamma di supporti a disposizione rendono la linea vita Genesi Trilob estremamente versatile e ideale per la messa in sicurezza di tutti i tipi di edifici, anche quelli ad elevata valenza storica e architettonica, con geometrie particolari e su percorsi non lineari.



## CARATTERISTICHE

- 4 operatori contemporaneamente
- Fino a 15 metri di campata
- Collegamento del cavo meccanico senza crimpature
- Abbattimento dell'elemento intermedio in caso di caduta
- Bassi carichi sulle strutture in caso di caduta
- Elementi orientabili in inclinazione
- Tensione costante nel tempo
- Possibilità di realizzare «anello chiuso» senza assorbitore
- Semplicità e velocità di installazione
- Minimo impatto visivo
- Vasta gamma di supporti e possibilità di progettarne ad hoc
- Possibilità di installazione diretta su struttura
- Materiali nobili

## CONFORMITÀ

- EN 795:2012 Tipo C
- CEN/TS16415:2013 Tipo C
- UNI11578:2015



# TRIOB

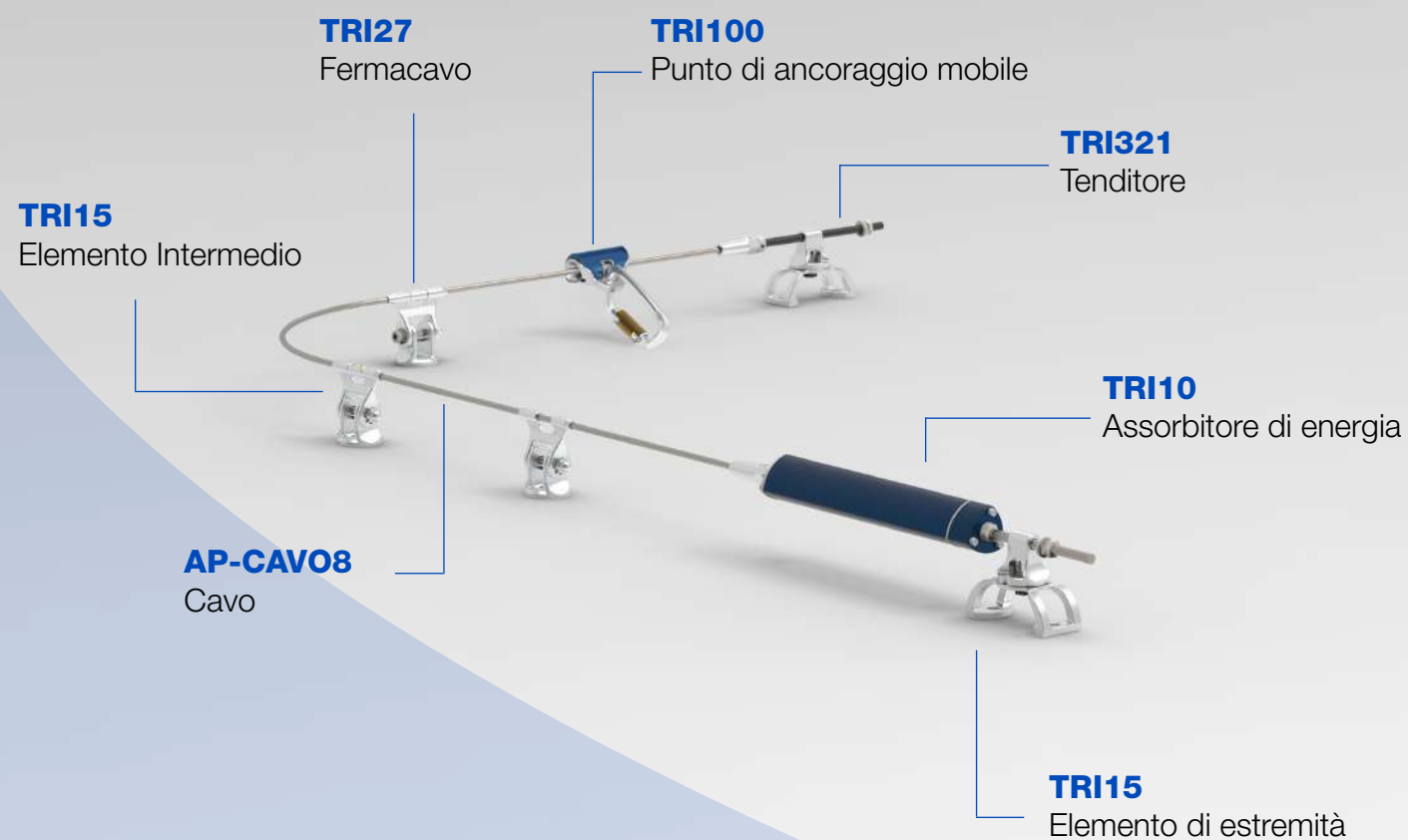

## TRI10

Cod. 312-0500-0001

Blocco assorbitore d'energia/tenditore per ridurre l'energia cinetica in caso di caduta, attenuando l'impatto. Svolge anche la funzione di tenditore per il corretto tensionamento del cavo.



## TRI100

Cod. 313-0500-0002

Punto di ancoraggio mobile che consente di superare gli elementi intermedi e i cambi di direzione senza interruzioni nel percorso. La navetta può essere inserita in qualsiasi punto del sistema, e il connettore EN362, posizionato nell'alloggio inferiore, previene la fuoriuscita accidentale.

Materiale: acciaio



## TRI15

Cod. 312-0500-0002

Elemento di estremità con testa snodata e progettato per seguire la deformazione del cavo in caso di caduta, questo movimento minimizza le sollecitazioni sugli elementi del dispositivo di ancoraggio.

Materiale: acciaio inox



## TRI4

Cod. 312-0500-0006

Elemento intermedio che in abbinamento all'apposita navetta, consente un passaggio sicuro e senza interruzioni del percorso.

Materiale: acciaio inox



## TRI27

Cod. 312-0500-0003

Fermacavo da inserire nell'intermedio quando è presente un angolo o quando la linea ha lunghezza superiore ai 60 m.



## TRI321

Cod. 312-0500-0005

Tenditore per il bloccaggio e tensionamento del cavo.

Materiale: acciaio inox

## AP-CAV08

Cod. 611-1001-0000



Cavo che consente all'operatore di muoversi in sicurezza lungo tutto il suo percorso. Un trefolo di colore blu e una bandella marcata Genesi contrassegnano i cavi originali.

**Materiale:** acciaio inox

## PIATTELLO-SUP

Cod. 661-1012-0002



Adattatore per l'installazione degli elementi di estremità della linea Trilob ai pali con sezione 80x80 mm. Viene fissato al palo mediante 4 viti autofilettanti, provviste di rondella e guarnizione in EPDM.

**Materiale:** lega di alluminio

## AP50

Cod. 314-5005-0001

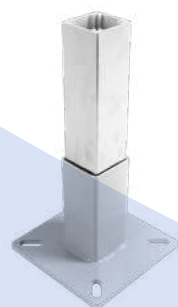

Supporto a base piana da utilizzare con l'adattatore ADA80 per tutti i componenti della linea. È composto da un palo con un'altezza massima di 50 cm, regolabile in opera, e da una base a bicchiere.

**Materiale:** base in acciaio cataforizzato e palo in alluminio

## ADA80

Cod. 312-0100-0007



Adattatore per l'installazione degli elementi intermedi della linea Trilob ai pali AP50, AP50C e AP100. Viene fissato al palo mediante 4 viti autofilettanti, provviste di rondella e guarnizione in EPDM.

**Materiale:** acciaio inox

## EXA20

Cod. 314-3003-0002



Supporto a mensola progettato per pareti in CLS e strutture in acciaio o in legno. Mensola con dimensioni 170x170 mm e uno spessore di 8 mm.

**Materiale:** acciaio cataforizzato e verniciato

## AP50C

Cod. 314-5005-0005



Supporto a base a capanna da utilizzare con l'adattatore ADA80 per tutti i componenti della linea. È composto da un palo con un'altezza massima di 50 cm, regolabile in opera, e da una base a bicchiere sagomata a capanna per coperture con pendenza massima del 30%.

**Materiale:** base in acciaio cataforizzato e palo in alluminio

## AP100

Cod. 314-5001-0001

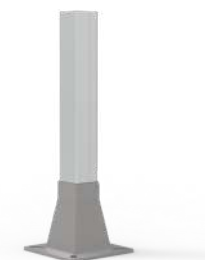

Supporto a base piana rinforzata da utilizzare con l'adattatore ADA80 per tutti i componenti della linea. È composto da un palo con un'altezza massima di 100 cm, regolabile in opera, e da una base a bicchiere con una superficie laterale a tronco piramidale.

**Materiale:** base in acciaio cataforizzato e palo in alluminio

## PL25-E

Cod. 314-2005-0016



## PL25-B

Cod. 314-2005-0015

## PL25-Z

Cod. 314-2005-0017

Piastra per lamiera aggraffata adattabile a diversi passi della greca, da 350 a 610 mm, si fissa utilizzando 4 morsetti S-5 con pinza tipo E, B o Z.

**Materiale:** acciaio inox

## CP-AP

Cod. 612-1001-0031



Contropiastra CP-AP studiata per l'applicazione dei supporti AP100, AP50 e AP50C.

**Materiale:** acciaio cataforizzato

## PL23

Cod. 314-2005-0013

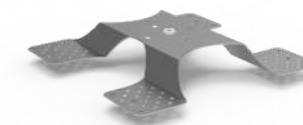

Piastra per coperture metalliche a lamiera grecata adattabile a diversi passi della greca, da 240 a 390 mm.

**Materiale:** acciaio inox

## TIPO E



## TIPO B



## TIPO Z





# SUPPORTI PER LINEA VITA TRILOB

Immagine puramente illustrativa.  
Le linee vita sono utilizzabili su superfici  
entro i 15 gradi di inclinazione.

- 1 **AP50C**  
Supporto base a capanna
- 2 **AP50**  
Supporto a base piana
- 3 **PL23**  
Piastra per lamiera grecata
- 4 **PL25**  
Piastra per lamiera aggraffata  
con pinza tipo E, B, Z
- 5 **EXA20**  
Supporto a mensola

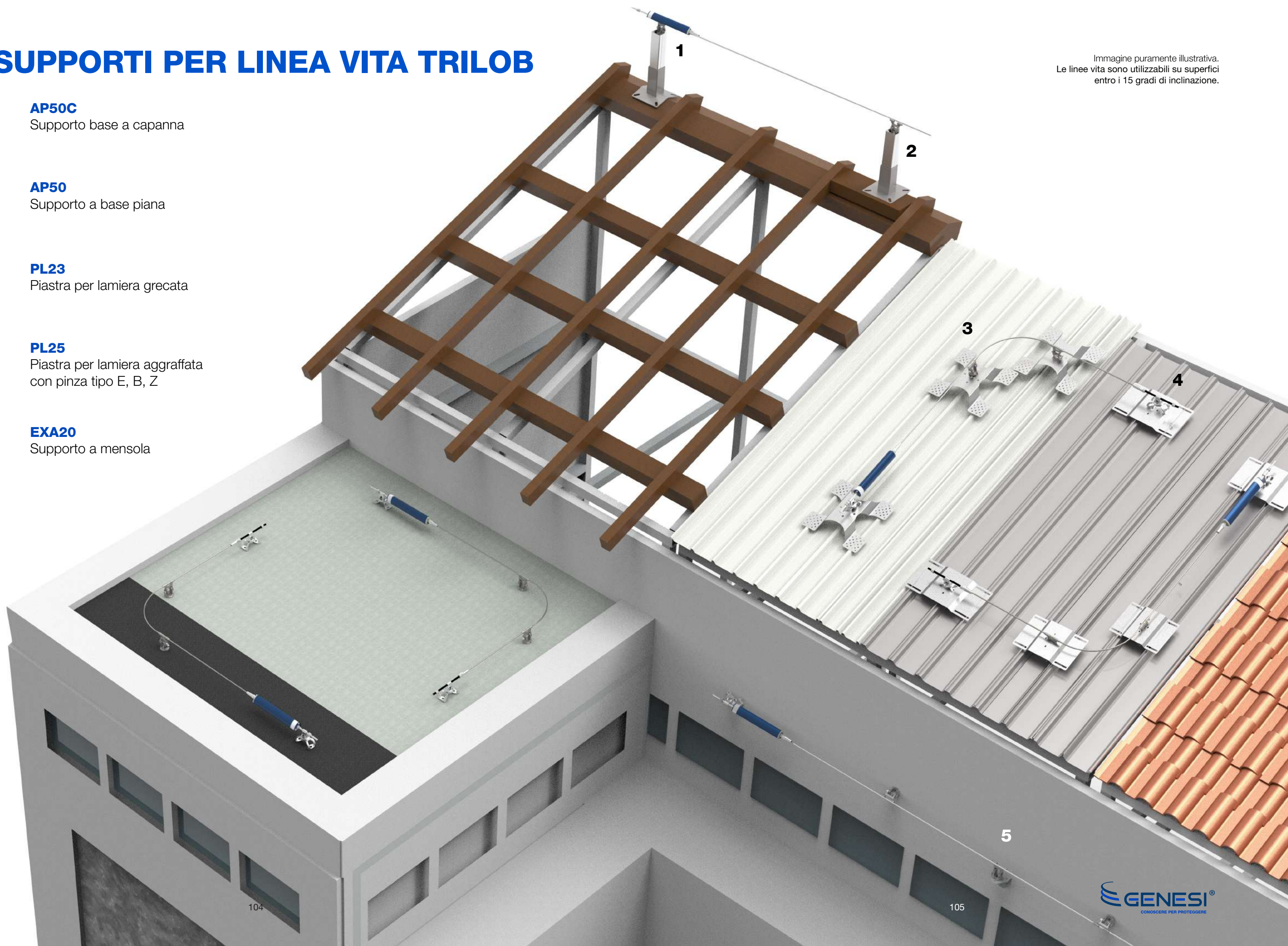



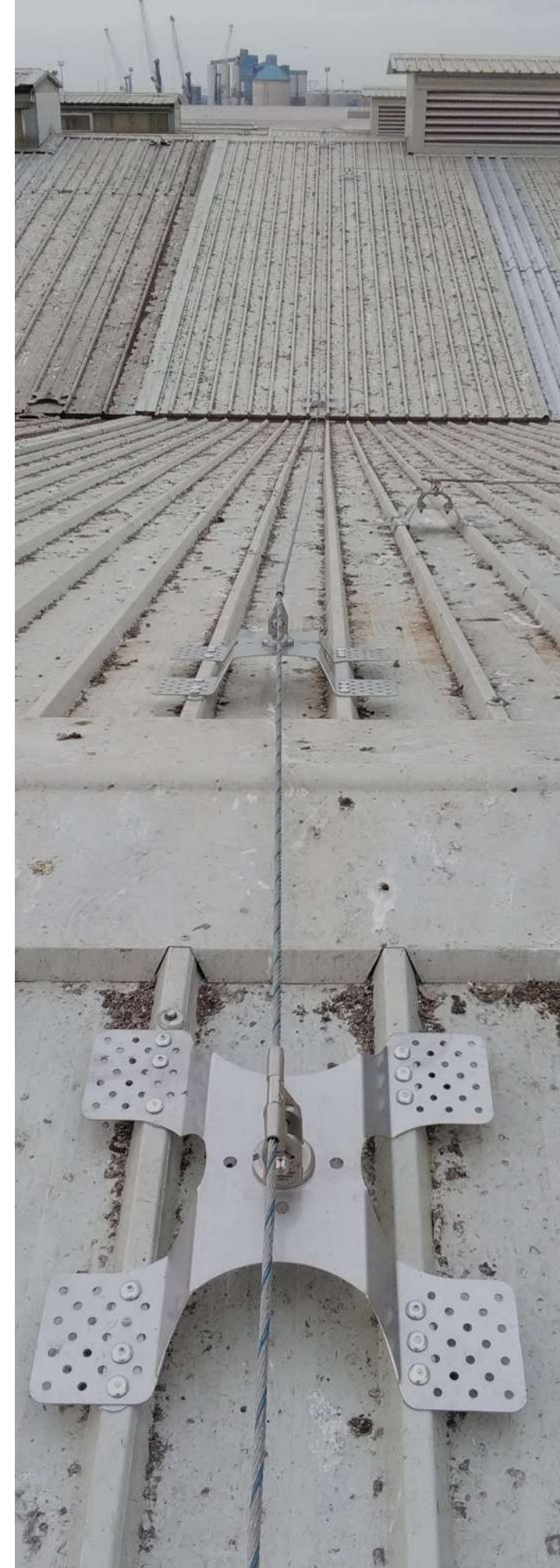
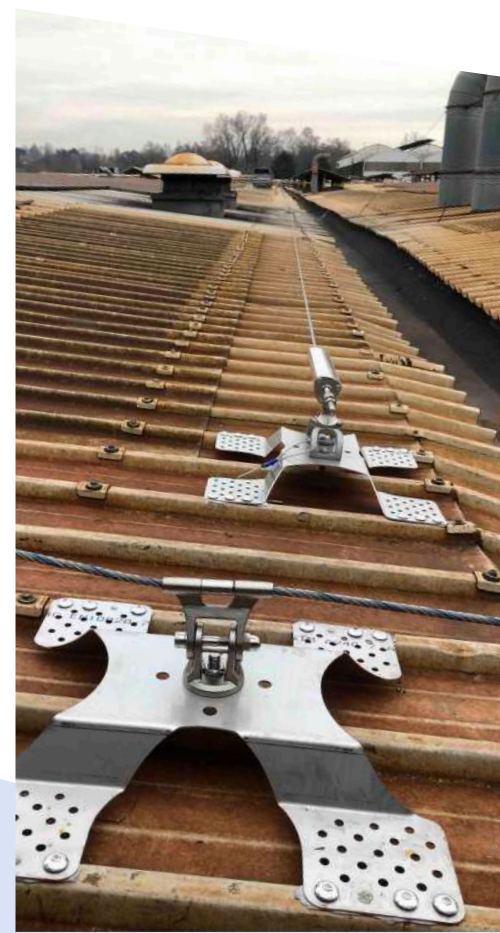



## LINEA VITA LIBERA

La linea vita Genesi Libera è una linea di ancoraggio flessibile conforme alla norma tecnica EN 795:2012 Tipo C e può essere utilizzata da 2 operatori contemporaneamente, in conformità alla specifica tecnica CEN/TS 16415:2013 e da 3 operatori in conformità alla UNI 11578:2015.

I componenti di Genesi Libera sono realizzati in lega d'alluminio pressofusa che unisce leggerezza e resistenza meccanica e alla corrosione.

Con la linea vita Genesi Libera l'operatore può muoversi con fluidità lungo tutto il percorso superando facilmente gli intermedi, dalla forma sinusoidale, direttamente con il connettore del proprio cordino.

Una linea versatile ideale per la messa in sicurezza di coperture industriali e residenziali.



## CARATTERISTICHE

- Collegamento del cavo meccanico senza crimpature
- Vasta gamma di supporti e possibilità di progettarne ad hoc
- Certificata per 2 operatori (CEN/TS 16415:2013) o 3 operatori (UNI 11578:2015)
- Prestazioni eccellenti
- Minimo impatto visivo
- Adattabilità a qualsiasi tipo di copertura
- Semplicità e velocità di installazione
- Fino a 15 metri di campata
- Bassi carichi sulla struttura in caso di caduta

## CONFORMITÀ

- EN 795:2012 Tipo C
- CEN/TS16415:2013 Tipo C
- UNI11578:2015

# LIBERA

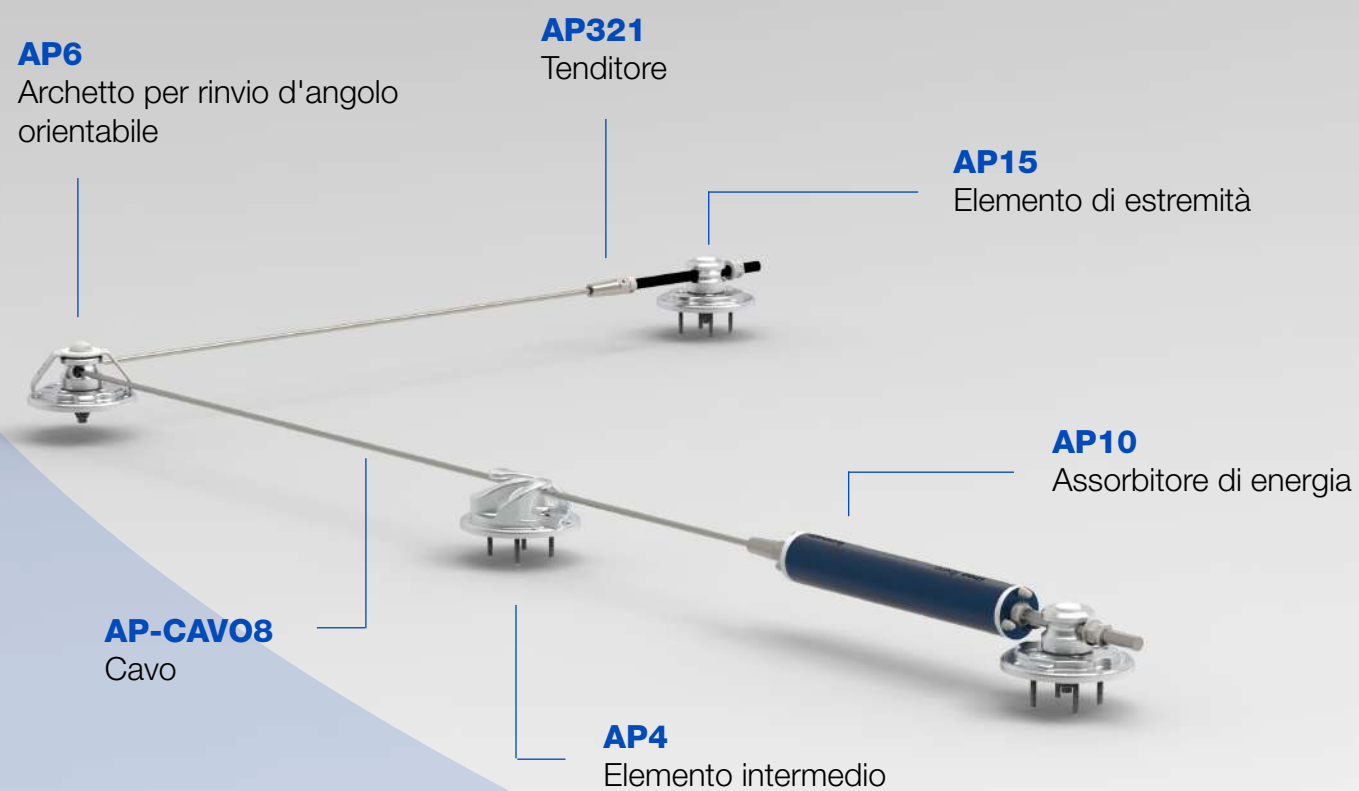

## AP10

Cod. 312-0600-0001

Blocco assorbitore d'energia/tenditore per ridurre l'energia cinetica in caso di caduta, attenuando l'impatto. Svolge anche la funzione di tenditore per il corretto tensionamento del cavo.



## AP6

Cod. 312-0600-0013

Archetto per rinvio d'angolo orientabile che impedisce la fuoriuscita accidentale del cavo in corrispondenza dei cambi di direzione. L'archetto si posiziona nel corpo rotante dell'elemento AP15 mediante una vite in acciaio inox appositamente tornita.

Materiale: acciaio



## AP15

Cod. 312-0600-0005

Elemento di estremità che permette di creare il punto di partenza e di arrivo della linea vita. Viene fissato su supporti di estremità standard, su supporti speciali a disegno e sulle piastre PA e PAM per le applicazioni a parete.

Materiale: lega di alluminio



## AP4

Cod. 312-0600-0010

Elemento intermedio installabile in tratti rettilinei ad intervalli non superiori a 15 m, consente il passaggio del connettore tramite un movimento sinusoidale. Si può fissare su supporti standard intermedi, sia su quelli speciali che sulle piastre PIA e PAM.

Materiale: lega di alluminio



## AP-CAV08

Cod. 611-1001-0000

Cavo che consente all'operatore di muoversi in sicurezza lungo tutto il suo percorso. Un trefolo di colore blu e una bandella marcata Genesi contrassegnano i cavi originali.

Materiale: Acciaio Inox



## AP321

Cod. 312-0600-0009

Tenditore per il bloccaggio e tensionamento del cavo.

Materiale: Acciaio Inox



## PA

Cod. 314-1005-0001



Piastra per elementi di estremità e di rinvio d'angolo utilizzata come supporto le installazioni a parete o in piano.

**Materiale:** lega di alluminio

## PIA

Cod. 314-1005-0009



Piastra per elementi intermedi utilizzata come supporto nelle installazioni a parete o in piano.

**Materiale:** lega di alluminio

## PAM

Cod. 314-1005-0006



Piastra universale a parete per tutti gli elementi della linea vita ed utilizzata in presenza di angoli interni nelle pareti di installazione.

**Materiale:** lega di alluminio

## PAE

Cod. 314-1005-0005



Supporto a mensola per tutti gli elementi della linea vita ed utilizzata in presenza di angoli esterni nelle pareti di installazione.

**Materiale:** lega di alluminio

## PAD

Cod. 314-1005-0004



Piastra doppia utilizzata come supporto per due elementi ed è particolarmente utile nel caso di incrocio tra due linee vita distinte.

**Materiale:** lega di alluminio

## AP50

Cod. 314-5005-0001



Supporto a base piana per tutti i componenti della linea. È composto da un palo con un'altezza massima di 50 cm, regolabile in opera, e da una base a bicchiere.

**Materiale:** base in acciaio cataforizzato e palo in alluminio

## AP50C

Cod. 314-5005-0005



Supporto a base piana per tutti i componenti della linea. È composto da un palo con un'altezza massima di 50 cm, regolabile in opera, e da una base a bicchiere sagomata a capanna per coperture con pendenza massima del 30%.

**Materiale:** base in acciaio cataforizzato e palo in alluminio

## AP100

Cod. 314-5001-0001



Supporto a base piana rinforzata per tutti i componenti della linea. È composto da un palo con un'altezza massima di 100 cm, regolabile in opera, e da una base a bicchiere con una superficie laterale a tronco piramidale.

**Materiale:** base in acciaio cataforizzato e palo in alluminio

## AP500-PVC

Cod. 314-5005-0003



Supporto per guaina in PVC che assicura l'impermeabilità del fissaggio e riduce i tempi di posa. Può essere fissato su superfici di limitato spessore in CAP mediante l'apposito kit costituito da 4 ancorine.

## AP500-BIT

Cod. 314-5005-0002



Supporto per guaina bituminosa che assicura l'impermeabilità del fissaggio e riduce i tempi di posa. Può essere fissato su superfici di limitato spessore in COP mediante l'apposito kit costituito da 4 ancorine.

## AP11

Cod. 312-0600-0004



Scossalina per proteggere dall'acqua tutti i supporti con palo di sezione 80 x 80 mm. A corredo, viene fornita una mousse adesiva dello spessore di 5 mm, che, interposta tra la superficie del palo e le due flange, impedisce le possibili infiltrazioni d'acqua.

**Dimensioni:** 151 x 151 x 30 mm (ingombro massimo)

## AP500-ANC

Cod. 314-5005-0016



Kit 4 ancorine per fissare AP500 in presenza di isolante

## AP500-DIST

Cod. 661-3003-0005



Kit 4 distanziali per AP500 in presenza di isolante



## AP23

Cod. 314-2001-0001



Piastra per coperture metalliche a lamiera grecata adattabile a diversi passi della greca, da 240 a 390 mm.

**Materiale:** acciaio inox

## AP25K-E

Cod. 314-2001-0004

## AP25K-B

Cod. 314-2001-0003

## AP25K-Z

Cod. 314-2001-0005



Piastra per lamiera aggraffata adattabile a diversi passi della greca, da 350 a 610 mm, si fissa utilizzando 4 morsetti S-5 con pinza tipo E, B o Z.

**Materiale:** acciaio inox

## CP-AP

Cod. 612-1001-0031



Contropiastra CP-AP studiata per l'applicazione dei supporti AP100, AP50 e AP50C.

**Materiale:** acciaio cataforizzato

## TIPO E



## TIPO B



## TIPO Z

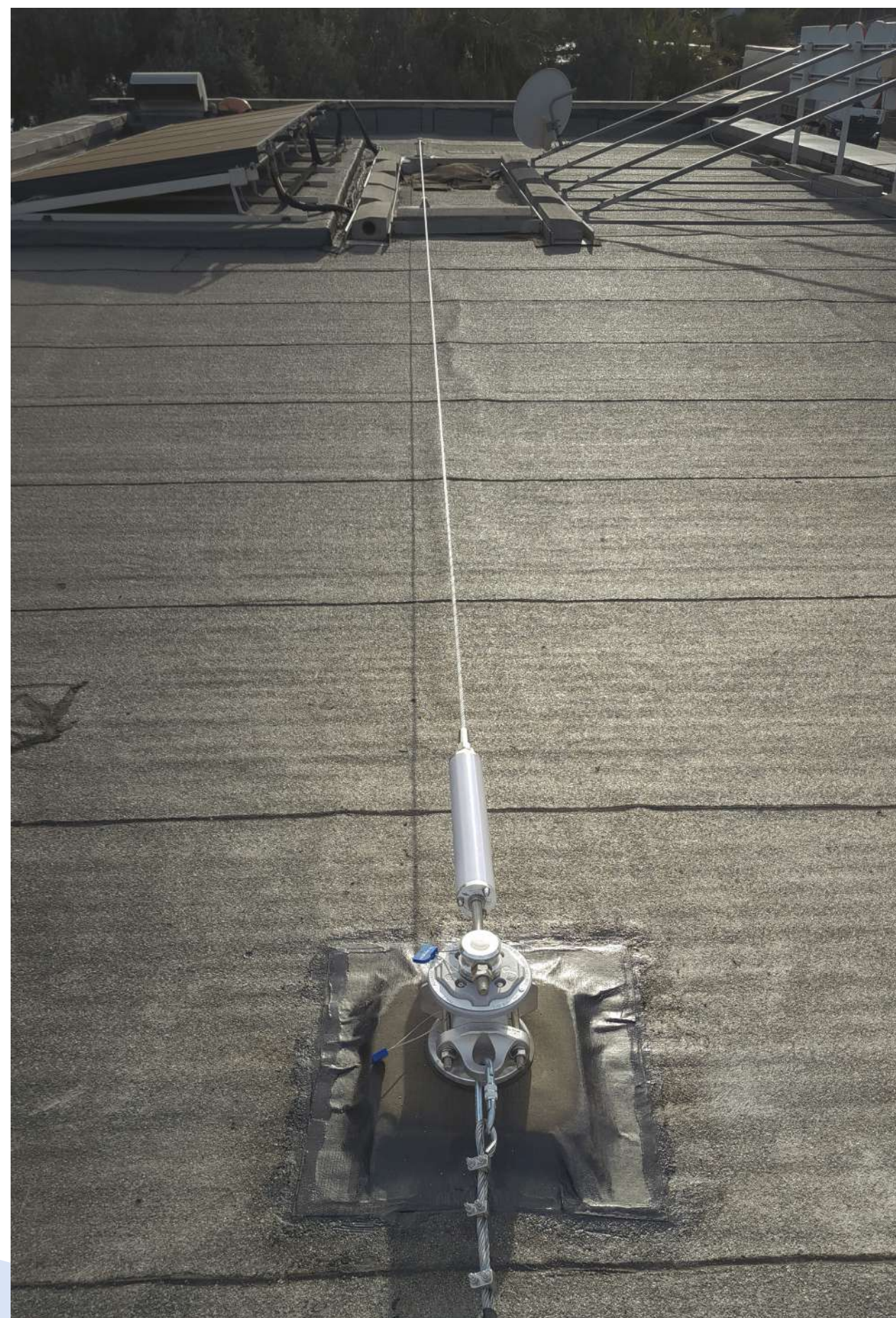



# SUPPORTI PER LINEA VITA LIBERA

Immagine puramente illustrativa.  
Le linee vita sono utilizzabili su superfici entro i 15 gradi di inclinazione.

- |   |                                                                      |   |                                                 |
|---|----------------------------------------------------------------------|---|-------------------------------------------------|
| 1 | <b>AP50C</b><br>Supporto base a capanna                              | 5 | <b>PAD</b><br>Piastra doppia                    |
| 2 | <b>AP50</b><br>Supporto a base piana                                 | 6 | <b>PAE</b><br>Piastra angolo esterno            |
| 3 | <b>AP23</b><br>Piastra per lamiera grecata                           | 7 | <b>PAM</b><br>Piastra per elementi di intermedi |
| 4 | <b>AP25</b><br>Piastra per lamiera aggraffata con pinza tipo E, B, Z |   |                                                 |

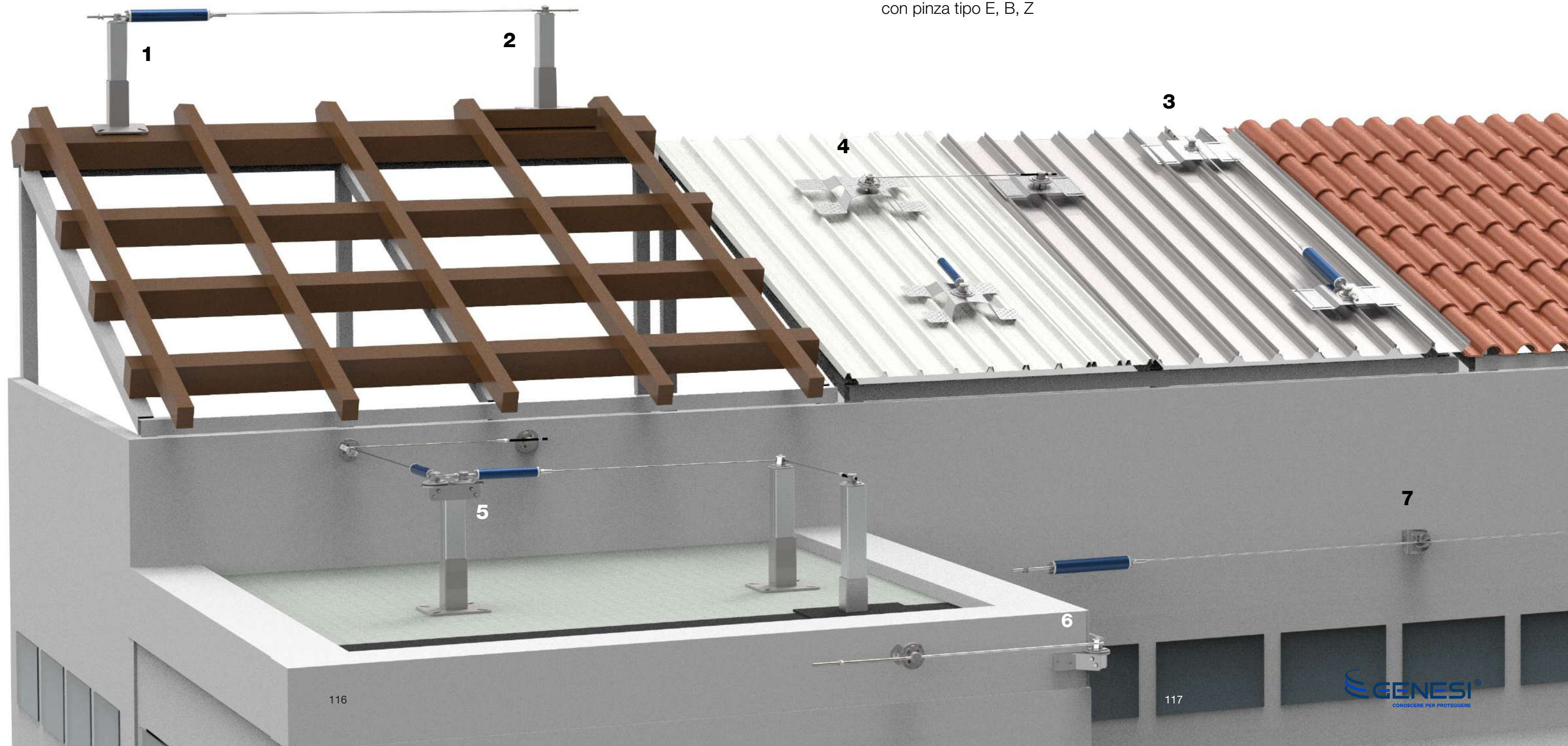



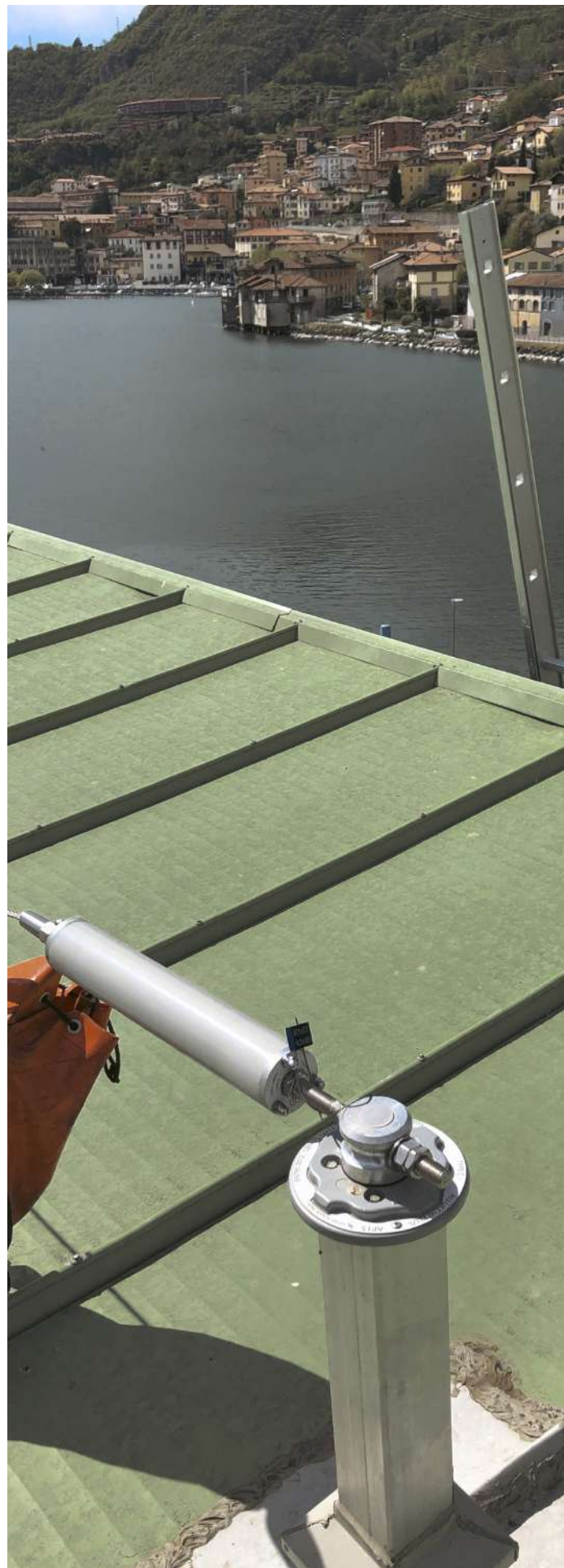



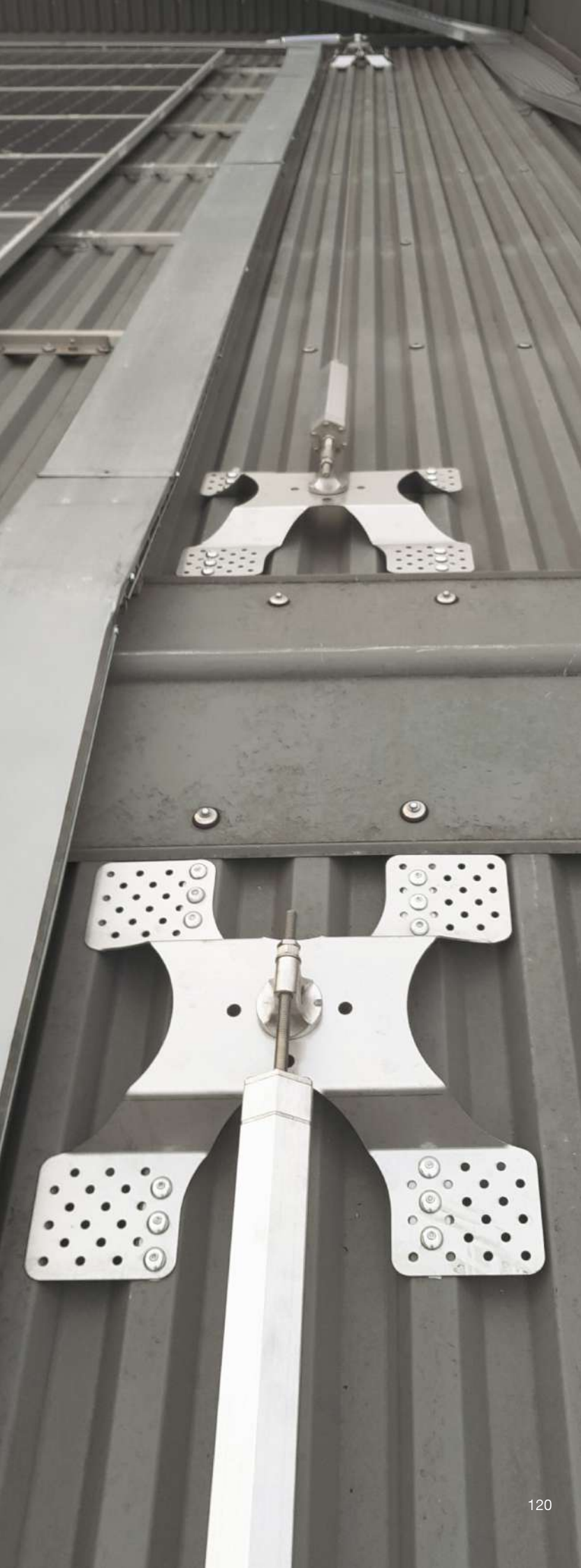

## LINEA VITA EXAGON

La linea vita Genesi Exagon è un dispositivo di ancoraggio in kit da 15, 30 e 45 metri conforme alla norma tecnica EN 795:2012 Tipo C e può essere utilizzata da 3 operatori contemporaneamente, in conformità alla specifica tecnica CEN/TS 16415:2013 e UNI 11578:2015.

Una soluzione completa e pronta all'installazione, studiata per coniugare al meglio le elevate prestazioni tecniche e le performance di tenuta con la semplicità di montaggio e la disponibilità di tutti i componenti indispensabili in un unico kit.

Sicurezza e praticità per un kit facile e veloce da installare.



## CARATTERISTICHE

- Collegamento del cavo meccanico senza crimpature
- 3 operatori contemporaneamente
- Possibilità di fissaggio diretto alla struttura
- Garanzia di tensione costante nel tempo
- Ridotti carichi sulle strutture in caso di caduta
- Riduzione dei tempi di installazione
- Progettazione su misura dei supporti
- Semplicità e velocità di installazione
- Materiali nobili
- Ridotto impatto visivo

## CONFORMITÀ

- EN 795:2012 Tipo C
- CEN/TS16415:2013 Tipo C
- UNI11578:2015

# EXAGON

**AP-CAV08-15**  
**AP-CAV08-30**  
**AP-CAV08-45**

Cavo in acciaio inox

**EXA6**  
Giro d'angolo

**EXA25**  
Elemento di estremità e intermedio

**EXA25**  
Elemento di estremità e intermedio

**EXA10**  
Assorbitore di energia



## EXA-KIT15

Cod. 311-0100-0015

Il kit per la messa in sicurezza di 15 m, comprende:

- 2 Elementi EXA25
- 15 Mt. di cavo diam. 8mm con tenditore
- 1 Assorbitore EXA10
- 1 Cartello obbligatorio CA00
- Nota informativa del fabbricante



## EXA-KIT30

Cod. 311-0100-0030

Il kit per la messa in sicurezza di 30 m, comprende:

- 3 Elementi EXA25
- 30 m di cavo diam. 8mm con tenditore
- 1 Assorbitore EXA10
- 1 Cartello obbligatorio CA00
- Nota informativa del fabbricante



## EXA-KIT45

Cod. 311-0100-0045

Il kit per la messa in sicurezza di 45 m, comprende:

- 4 Elementi EXA25
- 45m di cavo diam. 8mm con tenditore
- 1 Assorbitore EXA10
- 1 Cartello obbligatorio CA00
- Nota informativa del fabbricante



## EXA6

Cod. 312-0100-0004

Coppia di elementi che permettono di eseguire un angolo nella linea Exagon.

**Materiale:** acciaio inox

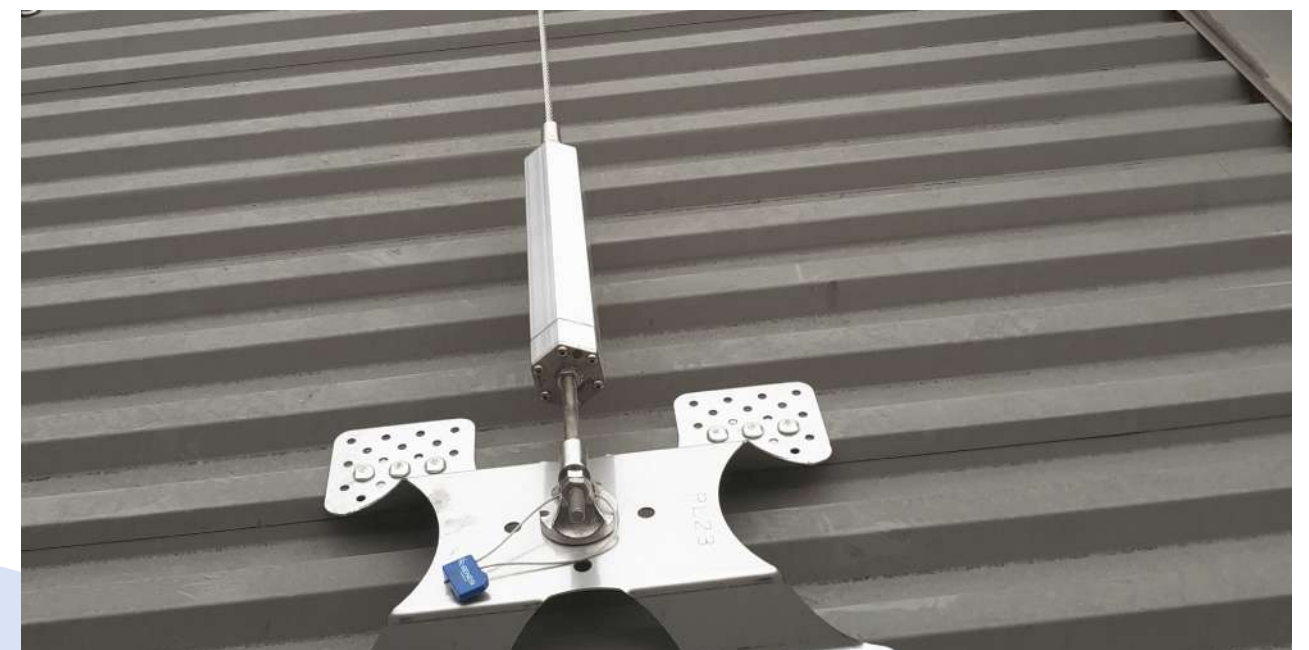



## ADA80

Cod. 312-0100-0007



Adattatore per l'installazione degli elementi intermedi della linea Trilob ai pali AP50, AP50C e AP100. Viene fissato al palo mediante 4 viti autofilettanti, provviste di rondella e guarnizione in EPDM.

**Materiale:** acciaio inox



## AP50

Cod. 314-5005-0001

Supporto a base piana da utilizzare con l'adattatore ADA80 per tutti i componenti della linea. È composto da un palo con un'altezza massima di 50 cm, regolabile in opera, e da una base a bicchiere.

**Materiale:** base in acciaio cataforizzato e palo in alluminio

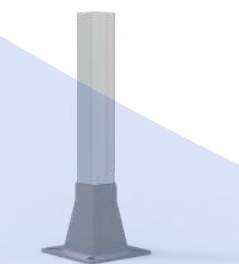

## AP100

Cod. 314-5001-0001

Supporto a base piana rinforzata da utilizzare con l'adattatore ADA80 per tutti i componenti della linea. È composto da un palo con un'altezza massima di 100 cm, regolabile in opera, e da una base a bicchiere con una superficie laterale a tronco piramidale.

**Materiale:** base in acciaio cataforizzato e palo in alluminio

## EXA20

Cod. 314-3003-0002



Supporto a mensola progettato per pareti in CLS, strutture in acciaio o in legno. Mensola con dimensioni 170x170 mm e uno spessore di 8 mm.

**Materiale:** acciaio cataforizzato e verniciato



## AP50C

Cod. 314-5005-0005

Supporto a base a capanna da utilizzare con l'adattatore ADA80 per tutti i componenti della linea. È composto da un palo con un'altezza massima di 50 cm, regolabile in opera, e da una base a bicchiere sagomata a capanna per coperture con pendenza massima del 30%.

**Materiale:** base in acciaio cataforizzato e palo in alluminio



## EXA50

Cod. 314-5005-0008

Supporto a base piana per tutti i componenti della linea. È composto da un palo con un'altezza di 50 cm e da una base a bicchiere.

**Materiale:** acciaio cataforizzato e verniciato

## EXA50C

Cod. 314-5005-0009



Supporto a capanna per tutti i componenti della linea. È composto da un palo con un'altezza di 50 cm e di una base a bicchiere sagomata a capanna, ideale per i colmi in copertura a doppia falda in acciaio o laterocemento/CLS.

**Materiale:** acciaio cataforizzato e verniciato

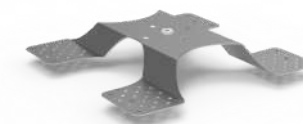

## PL23

Cod. 314-2005-0013

Piastra per coperture metalliche a lamiera grecata adattabile a diversi passi della greca, da 240 a 390 mm.

**Materiale:** acciaio inox

## PL25-E

Cod. 314-2005-0016

## PL25-B

Cod. 314-2005-0015

## PL25-Z

Cod. 314-2005-0017

Piastra per lamiera aggraffata adattabile a diversi passi della greca, da 350 a 610 mm, si fissa utilizzando 4 morsetti S-5 con pinza tipo E, B o Z.

**Materiale:** acciaio inox



## EXA50S

Cod. 314-5005-0010



Supporto con base stretta per tutti i componenti della linea. È composto da un palo con un'altezza di 50 cm e di una base piana e stretta ideale per colmi in legno.

**Materiale:** acciaio cataforizzato e verniciato

## CP-AP

Cod. 612-1001-0031



Contropiastra CP-AP studiata per l'applicazione dei supporti AP100, AP50 e AP50C.

**Materiale:** acciaio cataforizzato

## TIPO E



## TIPO B



## TIPO Z



# SUPPORTI PER LINEA VITA EXAGON

Immagine puramente illustrativa.  
Le linee vita sono utilizzabili su superfici entro i 15 gradi di inclinazione.

- 1 **AP50C**  
Supporto base a capanna
- 2 **AP50**  
Supporto a base piana
- 3 **PL23**  
Piastra per lamiera grecata
- 4 **PL25**  
Piastra per lamiera aggraffata con pinza tipo E, B, Z
- 5 **EXA20**  
Supporto a mensola
- 6 **EXA50**  
Supporto a base piana

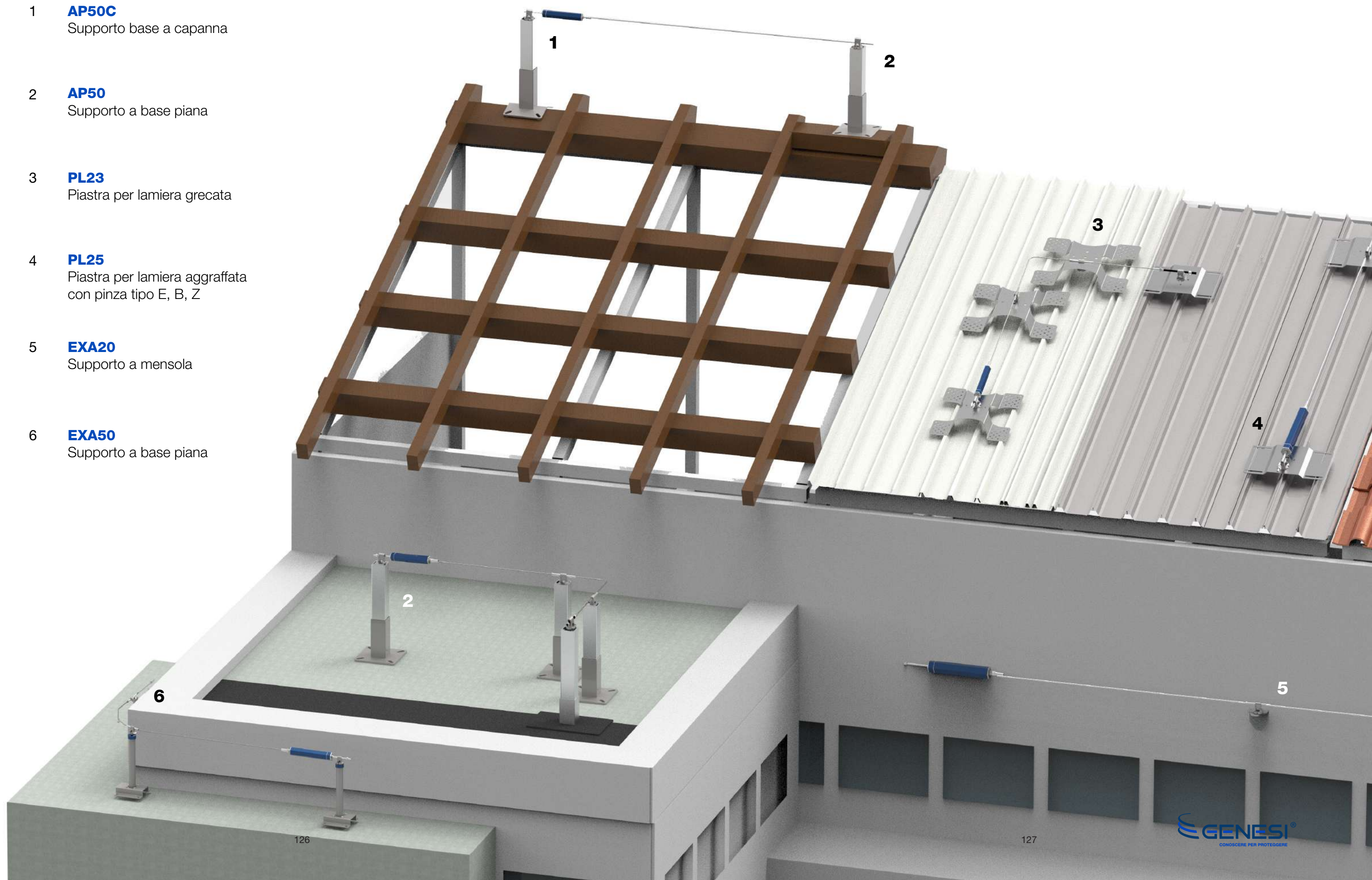



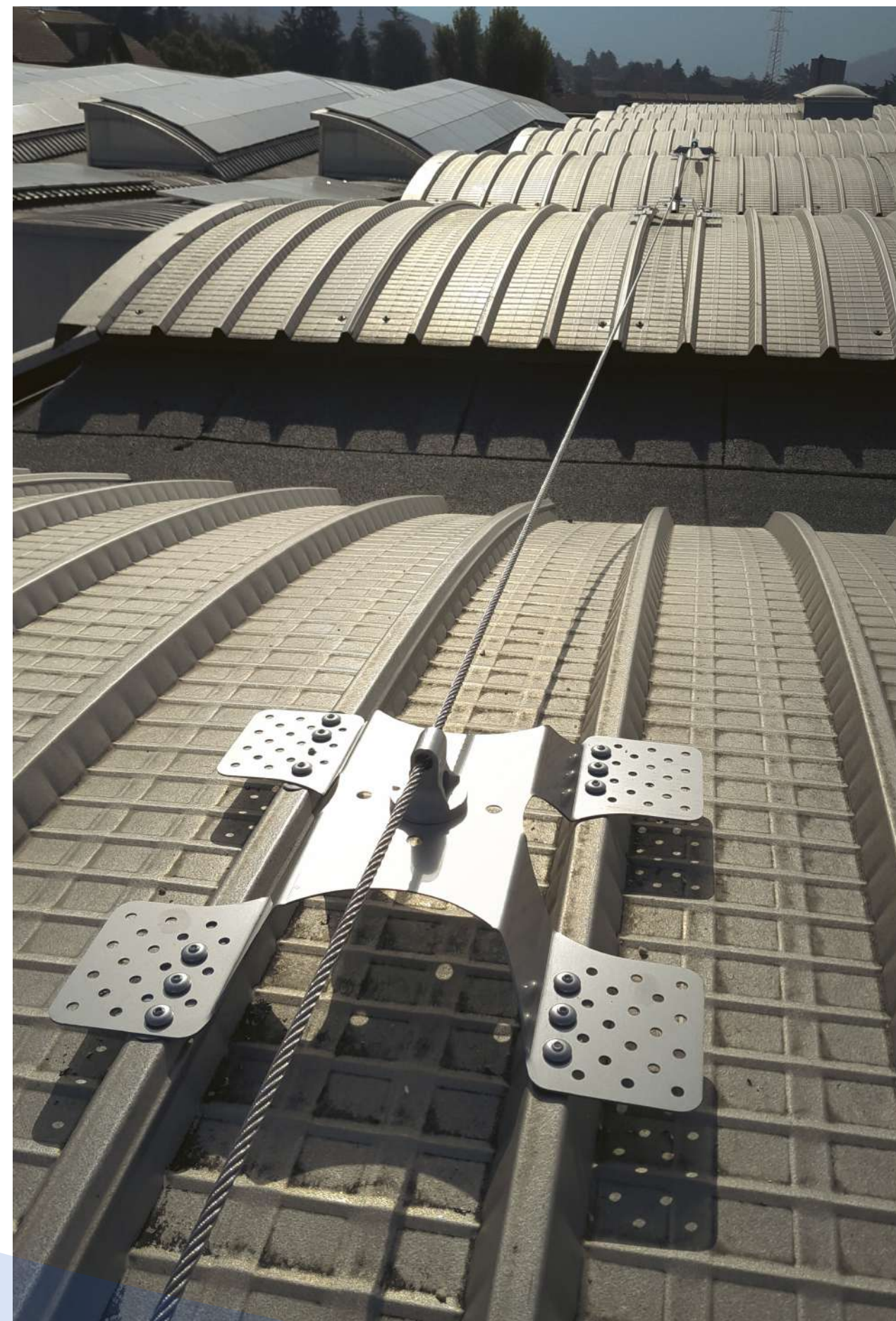



# LINEA VITA ALLUKEMI PLUS

Il nome Allukemi nasce dalla fusione delle parole Alluminio e Ukemi. L'alluminio è il materiale scelto per garantire leggerezza e resistenza ai componenti di questa linea mentre Ukemi è in alcune discipline marziali l'arte di saper cadere.

Allukemi unisce la leggerezza dell'Alluminio a performance di protezione ottimali in caso di caduta.

La linea vita Genesi Allukemi Plus è un dispositivo di ancoraggio con assorbitore di energia indeformabile conforme alle normative EN 795:2012 Tipo C, CEN/TS16415:2013 e UNI11578:2015 e progettato per proteggere fino a 4 operatori contemporaneamente.

Genesi Allukemi Plus, grazie alle sue caratteristiche, è adatta ad essere utilizzata anche durante le fasi di soccorso, agevolando in questo modo le operazioni di salvataggio.



## CARATTERISTICHE

- Certificata per 4 operatori
- Progettazione dei supporti su misura
- Ergonomia
- Leggerezza
- Semplicità e velocità di installazione
- Materiali nobili
- Assorbitore indeformabile

## CONFORMITÀ

- EN 795:2012 Tipo C
- CEN/TS16415:2013 Tipo C
- UNI11578:2015



# ALLUKEMI PLUS

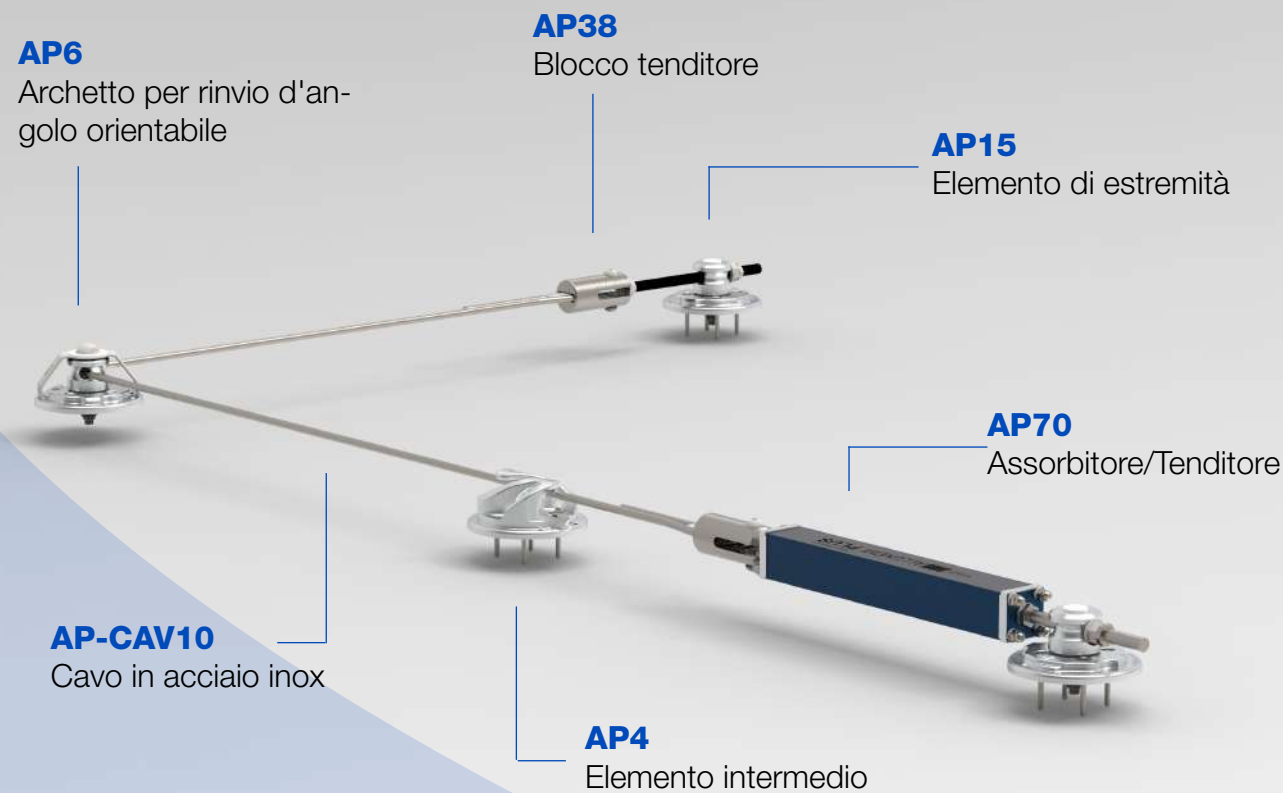

## AP70

Cod. 312-0700-0001

Blocco assorbitore d'energia/tenditore per ridurre l'energia cinetica in caso di caduta, attenuando l'impatto. Svolge anche la funzione di tenditore per il corretto tensionamento del cavo.

## AP6

Cod. 312-0600-0013

Archetto per rinvio d'angolo orientabile che impedisce la fuoriuscita accidentale del cavo in corrispondenza dei cambi di direzione. L'archetto si posiziona nel corpo rotante dell'elemento AP15 mediante una vite in acciaio inox appositamente tornita.

Materiale: acciaio

## AP15

Cod. 312-0600-0005

Elemento di estremità che permette di creare il punto di partenza e di arrivo della linea vita. Viene fissato su supporti di estremità standard, su supporti speciali a disegno e sulle piastre PA e PAM per le applicazioni a parete.

Materiale: lega di alluminio

## AP4

Cod. 312-0600-0010

Elemento intermedio installabile in tratti rettilinei ad intervalli non superiori a 15 m, consente il passaggio del connettore tramite un movimento sinusoidale. Si può fissare su supporti standard intermedi, sia su quelli speciali che sulle piastre PIA e PAM.

Materiale: lega di alluminio

## AP-CAV010

Cod. 611-1002-0000

Cavo che consente all'operatore di muoversi in sicurezza lungo tutto il suo percorso. Un trefolo di colore blu e una bandella marcata Genesi contrassegnano i cavi originali.

Materiale: acciaio inox

## AP38

Cod. 312-0700-0002

Tenditore per il bloccaggio e tensionamento del cavo. Vengono forniti anche bloccacavo e cuneo per la corretta installazione.

Materiale: corpo del tenditore in acciaio inox, sistema di bloccaggio del cavo estrusione in lega alluminio e cuneo in acciaio inox.

## PA

Cod. 314-1005-0001



Piastra per elementi di estremità e di rinvio d'angolo utilizzata come supporto le installazioni a parete o in piano.

**Materiale:** lega di alluminio

## PIA

Cod. 314-1005-0009



Piastra per elementi intermedi utilizzata come supporto nelle installazioni a parete o in piano.

**Materiale:** lega di alluminio

## BAX1410

Cod. 314-5005-0007



Supporto a base piana rinforzata utilizzato come supporto per tutti i componenti della linea, è composto da una palo in alluminio e da una base a bicchiere con una superficie laterale a tronco piramidale.

**Materiale:** base acciaio inox; prolunga in lega di alluminio

## CP-AP

Cod. 612-1001-0031



Contropiastra CP-AP studiata per l'applicazione, se necessario, del supporto BAX1410.

**Materiale:** acciaio cataforizzato

## PAM

Cod. 314-1005-0006



Piastra universale a parete per tutti gli elementi della linea vita ed utilizzata in presenza di angoli interni nelle pareti di installazione.

**Materiale:** lega di alluminio

## PAE

Cod. 314-1005-0005



Supporto a mensola per tutti gli elementi della linea vita ed utilizzata in presenza di angoli esterni nelle pareti di installazione.

**Materiale:** lega di alluminio

## PAD

Cod. 314-1005-0004

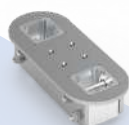

Piastra doppia utilizzata come supporto per due elementi ed è particolarmente utile nel caso di incrocio tra due linee vita distinte.

**Materiale:** lega di alluminio

## AP11

Cod. 312-0600-0004



Scossalina per proteggere dall'acqua tutti i supporti con palo di sezione 80 x 80 mm. A corredo, viene fornita una mousse adesiva dello spessore di 5 mm, che, interposta tra la superficie del palo e le due flange, impedisce le possibili infiltrazioni d'acqua.

**Dimensioni:** 151 x 151 x 30 mm (ingombro massimo)





# SUPPORTI PER LINEA VITA ALLUKEMI PLUS

- 1 **BAX1410 o supporti speciali monofalda**  
Supporto base piana
- 2 **PAD**  
Piastra doppia
- 3 **PAE**  
Piastra angolo esterno
- 4 **PA**  
Piastra per elementi d'estremità - parete o pavimento
- 5 **PIA**  
Piastra per elementi intermedi - parete o pavimento



Immagine puramente illustrativa.  
Le linee vita sono utilizzabili su superfici  
entro i 15 gradi di inclinazione.





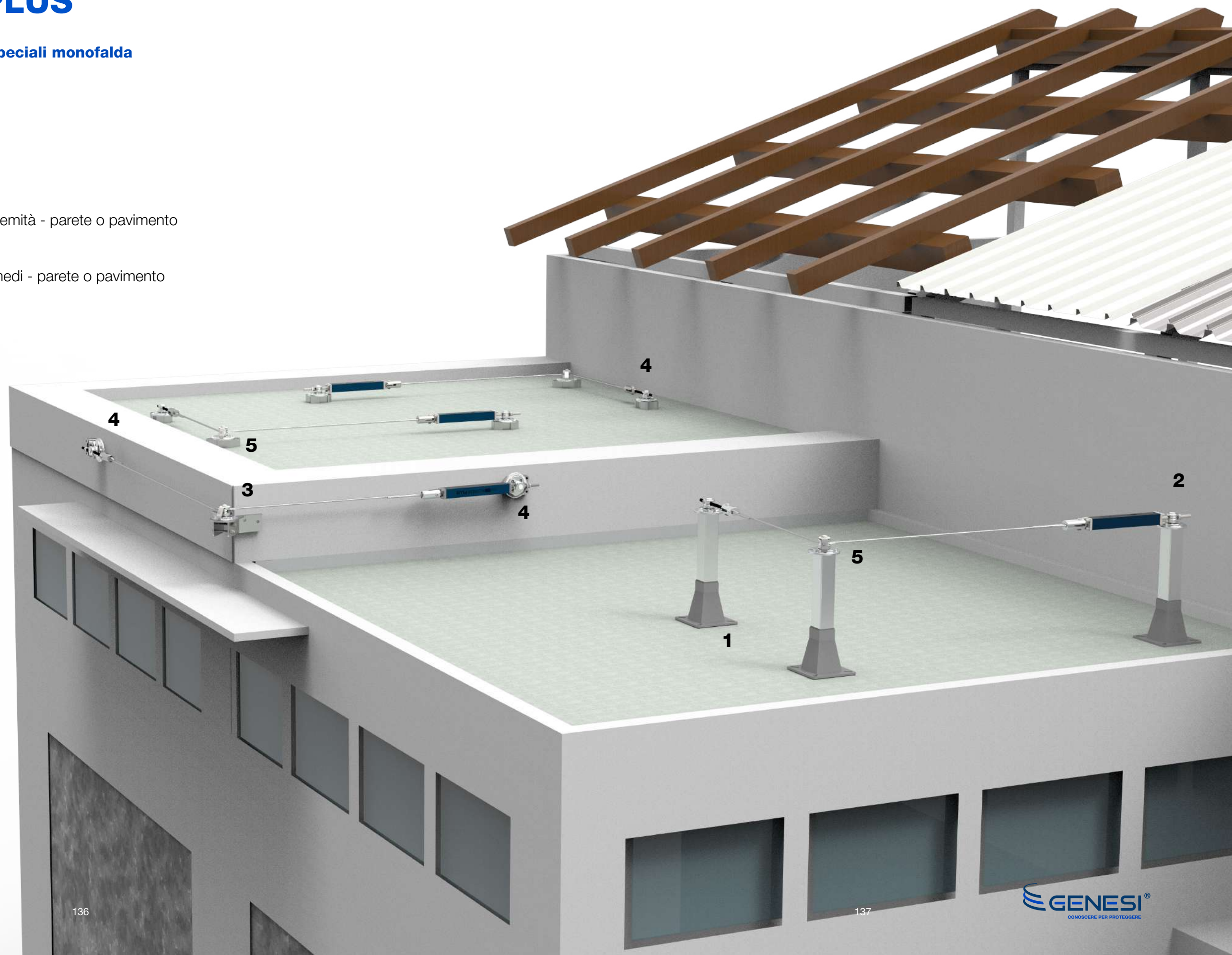

# SUPPORTI SPECIALI PER TUTTE LE LINEE VITA

## ST10



Supporto a doppia falda per il fissaggio su muricci e tavelloni.

**Materiale:** base in acciaio inox, palo in lega d'alluminio

## ST90



Supporto controventato

**Materiale:** base in acciaio inox, palo in lega d'alluminio

## ST20



Supporto a doppia falda per il fissaggio su cls o trave in legno.

**Materiale:** base in acciaio inox, palo in lega d'alluminio

## SCA-ALU



Supporto per getto in cls (SCA-ALU) per tutti gli elementi della linea vita. Progettato per essere inglobato nel getto di elementi in calcestruzzo armato o precompresso (CA o CAP).

**Materiale:** lega di alluminio.

## ST40



Supporto per fissaggio su superfici inclinate, con una sola falda.

**Materiale:** base in acciaio inox, palo in lega d'alluminio



# BINARI ALUX RAIL E CRAB

I dispositivi di ancoraggio di tipo D di Genesi sono progettati per garantire la completa protezione degli operatori esposti al rischio di caduta.

I binari Genesi sono realizzati in alluminio anodizzato, materiale leggero e resistente, e permettono di spostarsi in modo fluido e in tutta sicurezza da un punto ad un altro con un percorso dritto o curvilineo senza necessità di effettuare operazioni particolari.

Genesi propone due tipologie di binario e diverse staffe per fornire la miglior sicurezza a seconda dell'applicazione, dell'operatività richiesta e della tipologia di struttura sulla quale il sistema deve essere installato.

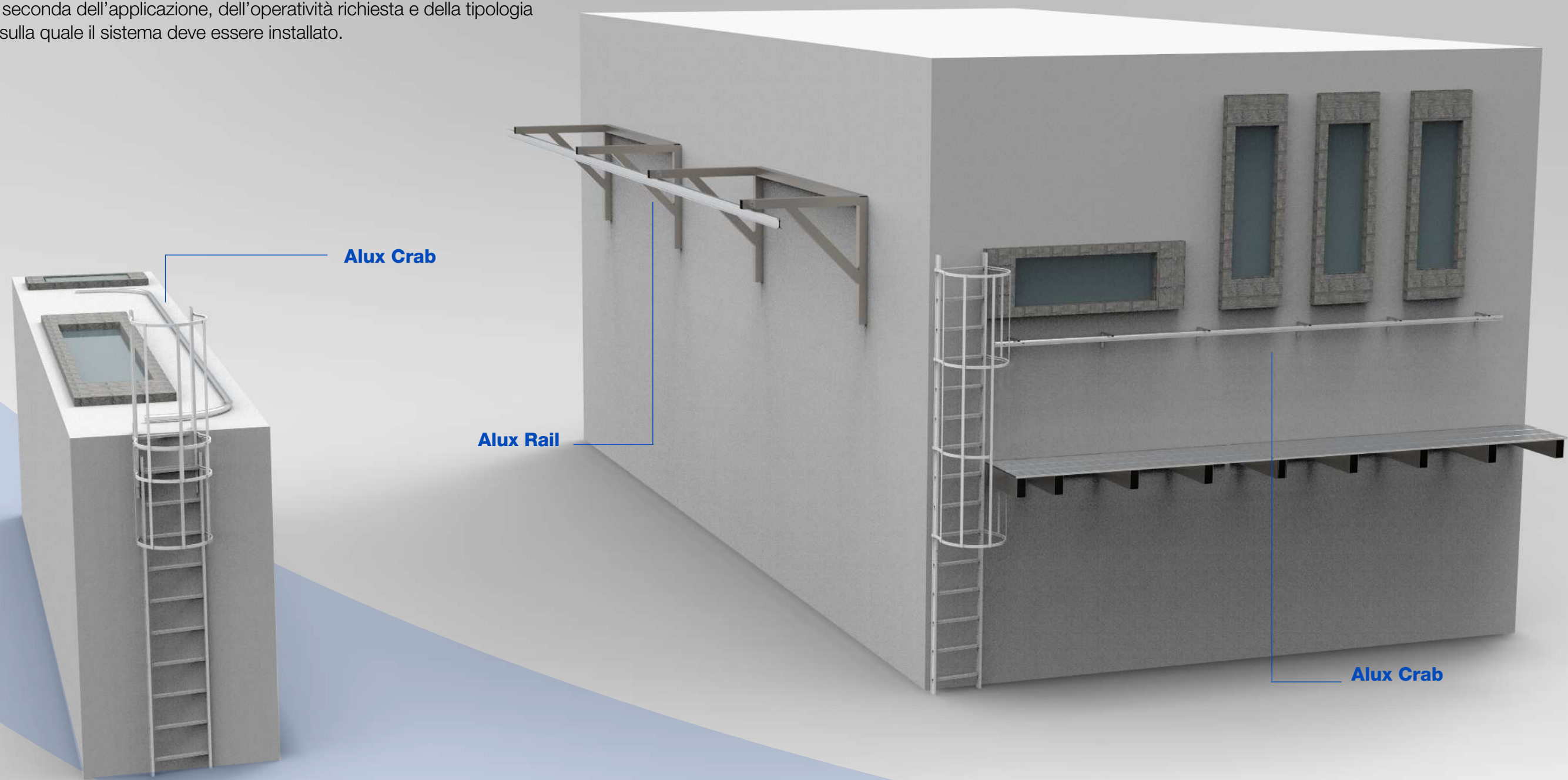



# BINARIO ALUX RAIL

Il binario Genesi AluxRail è un dispositivo di ancoraggio conforme alle normative EN 795:2012 Tipo D, CEN/TS16415:2013 e UNI11578:2015 e permette di proteggere fino a 4 operatori.

Genesi AluxRail può essere fissato alla struttura con supporti a soffitto o a parete; in caso di utilizzo anticaduta è possibile mettere in sicurezza ben 10 metri, con solo due supporti grazie al fatto che AluxRail permette una distanza massima tra fissaggi di 8 metri e uno sbalzo di 1 metro sui supporti terminali.

In caso di lavoro in sospensione la distanza massima tra i fissaggi si riduce a 3m.

Genesi ha progettato tre punti d'ancoraggio mobile (carrellini) da definire in base alle necessità di utilizzo: per l'anticaduta, da impiegare per lavori in sospensione e per applicazioni in ambienti potenzialmente esplosivi.

AluxRail è disponibile nella versione ATEX per installazioni in ambienti potenzialmente esplosivi in conformità della direttiva 2014/34/UE e alle norme EN 80079-36:2016 e EN 80079-37:2016 classe II cat. 2.

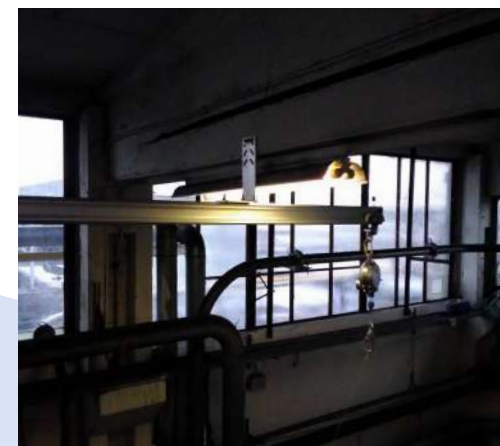

## CARATTERISTICHE

- Sistema indeformabile
- 4 operatori
- Utilizzo nei lavori in sospensione
- Certificato ATEX
- Ridotti costi di gestione
- Elevata durabilità di prodotto
- Fissaggi ogni 8 metri

## CONFORMITÀ

- EN 795:2012 Tipo D
- CEN/TS16415:2013
- UNI11578:2015
- ATEX: EN ISO 80079-36 : 2016; EN ISO 80079-37 : 2016

# BINARIO ALUX RAIL

**XR22**

Piastra fissaggio a soffitto

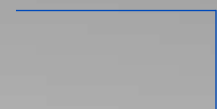

**XR01**

Binario ALUX RAIL



**XR21**

Giunzione



**XR20**

Fine corsa fisso



**XR10**

Carrello anticaduta



**XR02**

Curva 90°



**XR20**

Fine corsa fisso





## XR01

Cod. 322-0100-0001



Binario con speciale profilo che costituisce l'elemento principale del sistema e deve essere fissato alla struttura principale.

**Materiale:** estrusione in alluminio

**Lunghezza:** verghe da max 8 m

## XR02

Cod. 322-0100-0002



Curva da 90° progettata per adattare la geometria del binario a quella del fabbricato. È composto da una sezione dritta lunga 500 mm su ogni lato della curva, utilizzata per inserire l'elemento di giunzione nel sistema, e da un tratto curvo con un raggio minimo di 600 mm.

**Materiale:** estrusione in alluminio

**Angolo:** 90° | **Raggio:** 600 mm

## XR21

Cod. 322-0100-0013



Giunzione progettata per collegare due tratti di binario e grazie ad un inserto in EPD che garantisce la continuità e facilita il blocco e il posizionamento nel binario. Le scanalature presenti nel profilo del binario facilitano ulteriormente il corretto posizionamento delle viti.

**Materiale:** acciaio Inox ed EPDM

## XR20

Cod. 322-0100-0012



Fermo fisso per carrello utilizzato per prevenire l'uscita accidentale del dispositivo di ancoraggio mobile. L'utilizzo dei due blocchi, impedisce la rimozione del carrello.

**Materiale:** alluminio e gomma

## XR03

Cod. 322-0100-0003



Curva da 135° progettata per adattare la geometria del binario a quella del fabbricato. È composto da una sezione dritta lunga 500 mm su ogni lato della curva, utilizzata per inserire l'elemento di giunzione nel sistema, e da un tratto curvo con un raggio minimo di 600 mm.

**Materiale:** estrusione in alluminio

**Angolo:** 135° | **Raggio:** 600 mm

## XR10

Cod. 323-0100-0001



Dispositivo di ancoraggio mobile progettato per muoversi a soffitto e scorrere lungo il binario grazie a ruote in Teflon. È essenziale per l'utilizzo del binario.

**Materiale:** Scocca in acciaio inox e alluminio con 4 ruote in teflon ad alto scorrimento.

## XR14

Cod. 324-0100-0018



Supporto a mensola per facciata per sostenere tutti i carichi del sistema.

**Materiale:** acciaio Inox

## XR22

Cod. 324-0100-0022



Piastra per fissare il sistema al soffitto.

**Materiale:** acciaio Inox

## XR10S

Cod. 323-0100-0003



Dispositivo di ancoraggio mobile per lavori in sospensione progettato per essere utilizzato in combinazione con XR10. È dotato di un piattello con due freni per consentire il lavoro in sospensione. La corda secondaria deve essere collegata a XR10.

**Materiale:** Scocca in acciaio inox e alluminio con 4 ruote in teflon ad alto scorrimento.

## XR10A

Cod. 323-0100-0002



Dispositivo di ancoraggio mobile per ambiente ATEX, scorre lungo il binario con ruote in teflon e ottone.

**Materiale:** Scocca in acciaio inox AISI 304L e alluminio con 2 ruote in teflon ad alto scorrimento e 2 ruote in ottone.

## XR40

Cod. 322-0100-0014



Copertura a protezione dei sistemi retrattili installati in ambiente esterno, contribuisce all'efficienza del sistema nel tempo.

**Materiale:** alluminio

## XR30

Cod. 322-0100-0015



Fissaggi



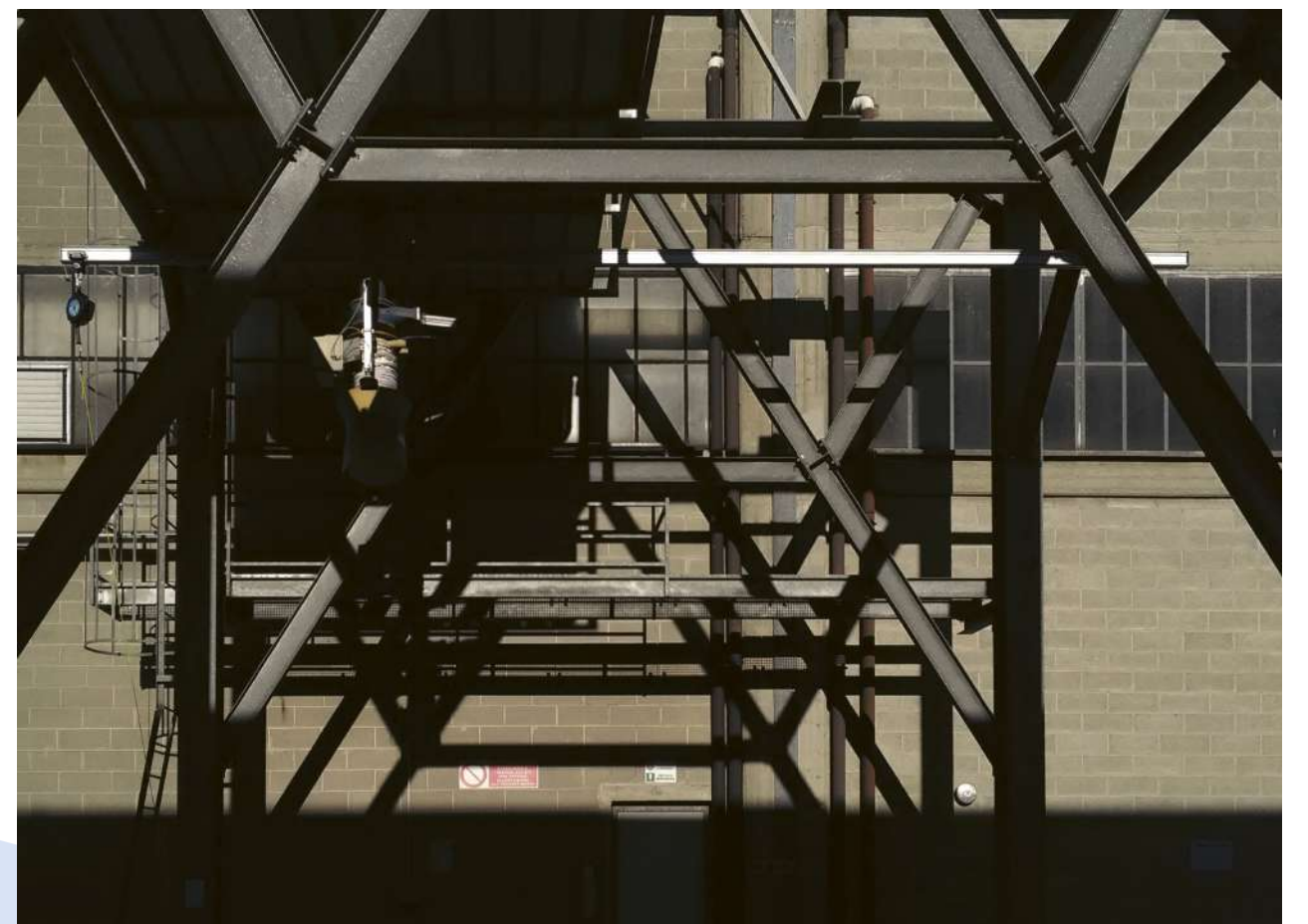
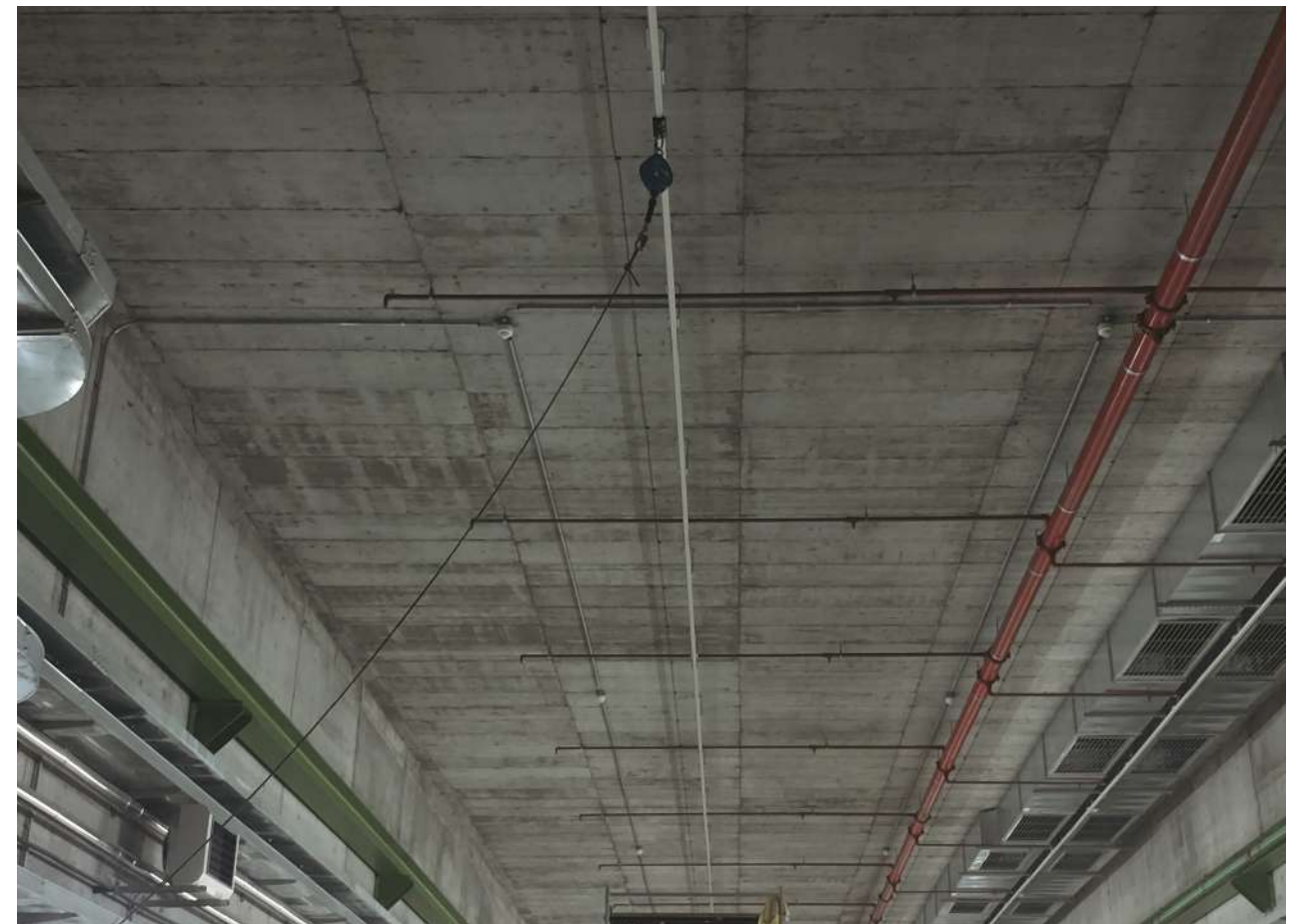



# BINARIO ALUX CRAB

Il binario Genesi AluxCrab è un dispositivo di ancoraggio conforme alle normative EN 795:2012 Tipo D, CEN/TS16415:2013 e UNI11578:2015 e permette di proteggere fino a 3 operatori.

Realizzato in una speciale lega di alluminio anodizzato, il suo profilo è stato appositamente studiato per garantire leggerezza, grande versatilità in fase di progettazione, facilità di installazione e un basso impatto visivo. AluxCrab è installabile a soffitto, a muro o a pavimento con una distanza massima tra i fissaggi di 3 metri e la giunzione può essere eseguita in un qualunque punto della campata tra due fissaggi.

Sono disponibili una serie di curve, di fissaggi e di supporti speciali, che possono anche essere progettati ad hoc, per fare in modo che il binario sia un ancoraggio sicuro completamente integrato e integrabile nella struttura da mettere in sicurezza.

AluxCrab può essere utilizzato con il punto mobile di ancoraggio dedicato, XC10A, realizzato in acciaio inox con ottime caratteristiche di resistenza meccanica e chimica. Il carrello XC10A è stato sviluppato per garantire un ottimo scorrimento in tutte e tre le tipologie di installazione grazie agli speciali cuscinetti volventi ricoperti in ottone.

AluxCrab è realizzato in materiali che evitano l'accumulo di cariche elettrostatiche e la generazione di inneschi ed è configurabile nella versione per lavori in sospensione con fissaggi posizionati al massimo ogni 1,5 metri. Nell'applicazione per lavori in sospensione occorre utilizzare due carrelli, uno dei quali dotato di uno speciale freno per bloccare il movimento sul binario.



# CARATTERISTICHE

- Fino a 3 operatori
- Massima distanza tra i fissaggi: 3m
- Bassa deflessione
- Alluminio anodizzato
- Assorbe l'eventuale dilatazione/contrazione
- Vasta gamma di supporti e possibilità di progettare ad hoc
- Possibilità di installazione diretta su struttura

# CONFORMITÀ

- EN 795:2012 Tipo D
- CEN/TS16415:2013
- UNI11578:2015

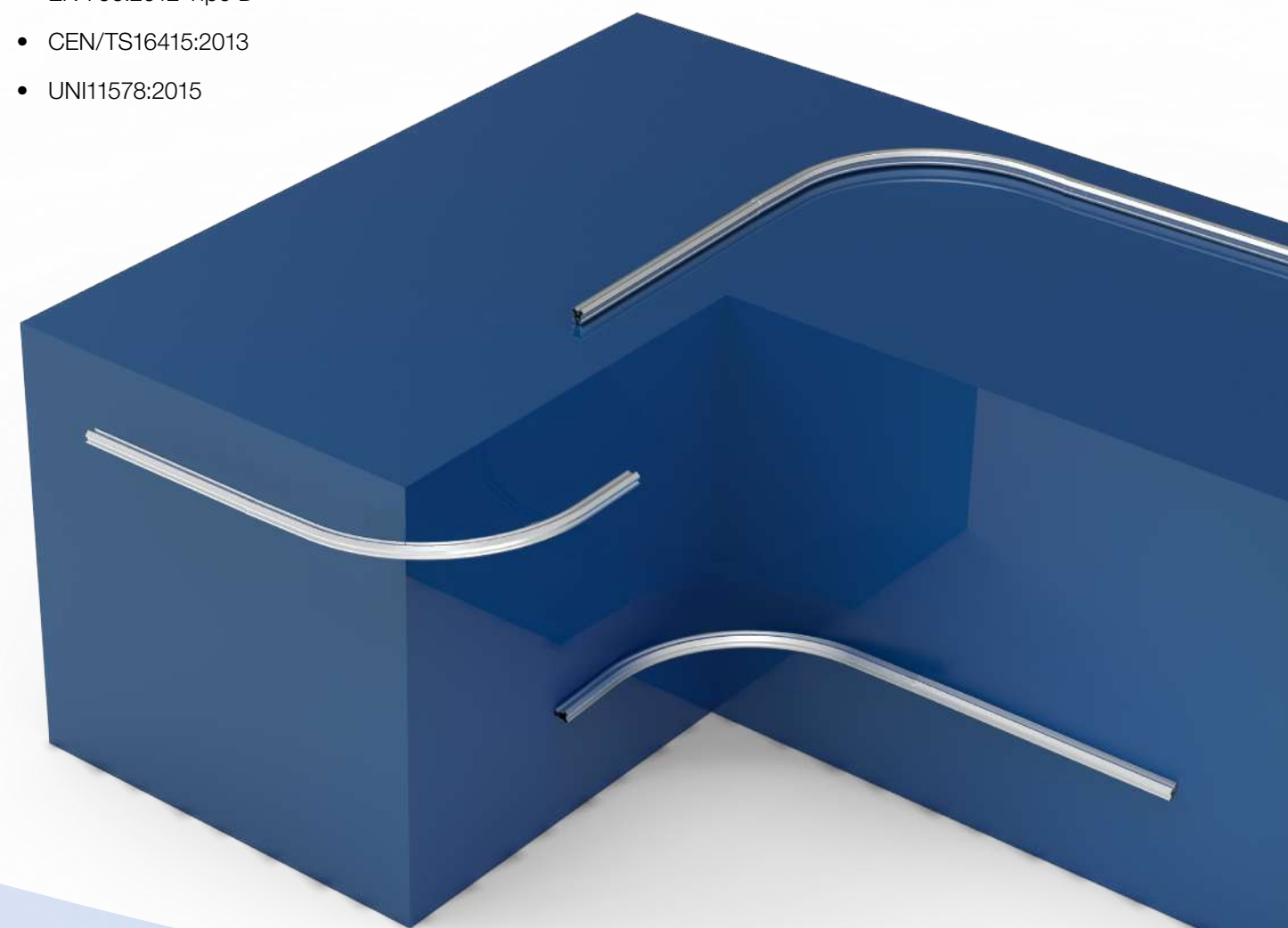

# BINARIO ALUX CRAB

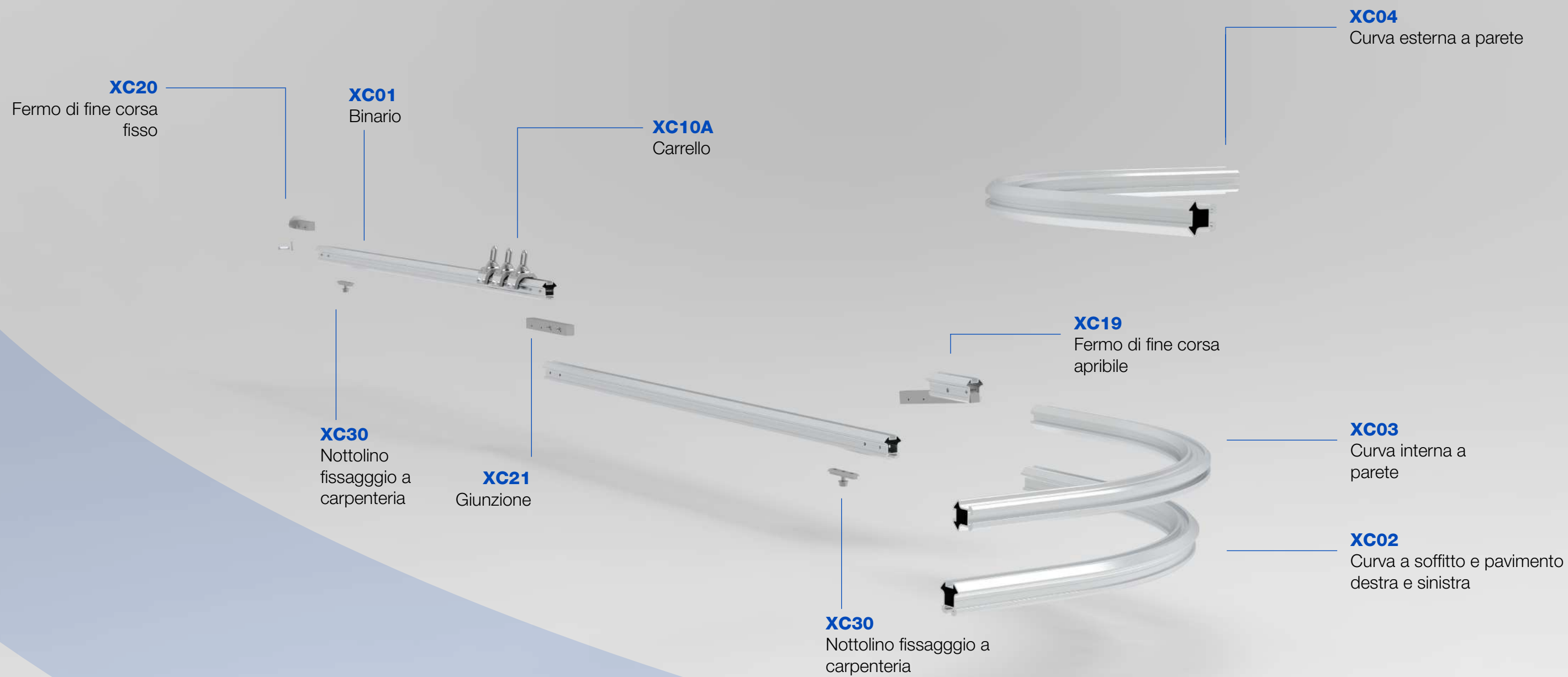



## XC01

Cod. 322-0832-0001



Binario progettato per garantire la protezione fino a tre operatori con un sistema dalle dimensioni compatte e dal basso impatto visivo, installabile a soffitto, a muro o a pavimento.

**Materiale:** estrusione in alluminio  
**Lunghezza:** verghe da max 3 m

## XC03

Cod. 322-0832-0003



Componente che consente di eseguire una curva a 90° interna nelle installazioni a muro.

**Materiale:** estrusione in alluminio  
**Angolo:** 90°

## XC10A

Cod. 323-0832-0001



Dispositivo di ancoraggio mobile progettato per essere utilizzato singolarmente nella configurazione anticaduta o in coppia (due XC10A) per lavori in sospensione.

**Materiale:** acciaio inox con 4 ruote ad alto scorrimento

## XC02

Cod. 322-0832-0002



Componente che consente di eseguire una curva di 90° a soffitto e pavimento, a destra e a sinistra.

**Materiale:** estrusione in alluminio  
**Angolo:** 90°

## XC04

Cod. 322-0832-0004



Componente che consente di eseguire una curva a 90° esterna nelle installazioni a muro.

**Materiale:** estrusione in alluminio  
**Angolo:** 90°

## XC19

Cod. 322-0832-0005



Fermo di fine corsa apribile utilizzato per prevenire l'uscita accidentale del dispositivo di ancoraggio mobile (XC10A) e, allo stesso tempo, ne permette l'inserimento. Il dispositivo è progettato in modo che possa essere aperto solo con due movimenti volontari e si chiude automaticamente al rilascio.

**Materiale:** estrusione in alluminio

## XC20

Cod. 322-0832-0006



Fermo di fine corsa fisso utilizzato per prevenire l'uscita accidentale del dispositivo mobile, e l'impiego dei due blocchi, ne impedisce la rimozione dal binario.

**Materiale:** alluminio, acciaio inox ed EPDM

## XC31

Cod. 322-0832-0009



Pinza con doppio fissaggio XC31 per installazioni a muro e pavimento e per realizzare i fissaggi terminali del binario. Il tratto di binario libero (a sbalzo) non deve mai superare 20 cm dai fissaggi terminali.

**Materiale:** acciaio inox

## XC30

Cod. 322-0832-0008



Inserto di fissaggio diretto a carpenteria progettato per essere utilizzato nelle installazioni a soffitto, pavimento o muro.

**Materiale:** acciaio inox

## XC21

Cod. 322-0832-0007



Giunzione progettata per collegare due tratti di binario, grazie ad un inserto in EPD che garantisce la continuità e facilita il blocco e il posizionamento nel binario. Può essere realizzata una sola giunzione tra due fissaggi.

**Materiale:** acciaio Inox ed EPDM

## XC32

Cod. 322-0832-0010



Pinza intermedia utilizzata come intermedio nelle installazioni a muro e pavimento e può essere utilizzata anche come terminale nelle installazioni a soffitto.

**Materiale:** acciaio inox



## ATTREZZATURE DI POSA

### AP00

Cod. 623-1000-0002



Kit di verifica per installazioni e manutenzioni composto da:

- Sensore di verifica ancoraggio (art. SVAN) per effettuare le prove di estrazione delle barre filettate di fissaggio applicate.
- Sensore di verifica trazione (art. SVTR) per effettuare prove di collaudo funzionale statico delle linee vita su fune.
- Sensore di verifica tensione (art. SVTE) per verificare la tensione del cavo durante le fasi di montaggio e manutenzione.
- Tablet su cui è installato il software che elabora i dati dei sensori, secondo le normative di riferimento.
- Trasponder BTU che consente la comunicazione wireless tra la cella e il tablet.

### RANA

Cod. 623-1000-0005



Morsetto tendifune utilizzato in abbinamento al paranco a leva per tensionare con facilità il cavo delle linee vita.



### TIRARANA

Cod. 623-1000-0008

Morsetto paranco a leva utilizzato in abbinamento al morsetto tendifune per tensionare con facilità il cavo delle linee vita.



## GE-1450814

Cod. 623-1000-0003



Rivettatrice elettromeccanica a batteria in grado di lavorare rivetti di diametro da 4,8 mm fino a 6,4 mm in tutti i materiali. Completa di 2 batterie.

Peso: 2,0 Kg con batteria  
Potenza: 20.000 N

## Q-TOOLR64XL

Cod. 623-1000-0045



Rivettatrice a batteria in grado di installare rivetti con diametro da 2,4 a 6,4 mm, compresi rivetti strutturali

Potenza batteria: 20 V  
Peso: 1,89 kg

## RIVETTATRICE

Cod. 623-1000-0007



Rivettatrice manuale progettata per un utilizzo professionale sia in ambienti interni che esterni. È l'attrezzo ideale per applicazioni che richiedono l'uso di rivetti di grandi dimensioni con una maggiore resistenza.

Peso: 1,42 kg

## C35

Cod. 626-4000-0001



Piombino identificativo dotato di tecnologia NFC e caratterizzato da un numero seriale riportato su tutti i documenti che accompagnano il sistema e sul cartello identificativo.

## CA00 ( SISTEMI )

Cod. 626-1000-0001

Cartello da affiggere in prossimità dell'accesso al sistema, riporta le seguenti informazioni: modello, numero di piombo, produttore, installatore, rivenditore, data di entrata in servizio.

GENESI			
<b>CARTELLINO IDENTIFICATIVO</b>			
Dispositivi	<input type="checkbox"/> EN 795	<input type="checkbox"/> A	
	<input type="checkbox"/> CEN/TS 16415	<input type="checkbox"/> C	
	<input type="checkbox"/> UNI 11578	<input type="checkbox"/> D	
Parapetto	<input type="checkbox"/> EN 14122-3	<input type="checkbox"/> NTC 2018	<input type="checkbox"/> EN 13374
Passerella	<input type="checkbox"/> EN 14122-2		
Sistema verticale	<input type="checkbox"/> EN 353-1		
Scala con gabbia	<input type="checkbox"/>		
<input type="checkbox"/>			
ID sistema	N. massimo di lavoratori connessi	Piombo n.	Piombo n.
_____	_____	_____	_____
_____	_____	_____	_____
_____	_____	_____	_____
Data entrata in servizio _____			
Produttori		Tag	
<input type="checkbox"/> Genesi S.r.l. <input type="checkbox"/>		_____	
Installatore		_____	
Ispezioni			
_____			
_____			
_____			
Non utilizzare i dispositivi di TIPO A, C e D se la data delle ispezioni è superiore all'annullità.			

## NOTE:

**\*\*ATTENZIONE:** Le informazioni contenute nel presente catalogo sono soggette a modifiche senza obbligo di segnalazione da parte di Genesi®.



### **Indirizzo**

Via Donizetti,  
109/111 - 24030  
Brembate di Sopra (BG) Italy

### **Contatti**

T. +39 035 620380  
F. +39 035 6220438  
info@genesiprotection.com

### **Social Media**

Facebook: [facebook.com/Genesi Protection](https://facebook.com/Genesi%20Protection)  
Instagram: [instagram.com/Genesi Protection](https://instagram.com/Genesi%20Protection)  
LinkedIn: [linkedin.com/Genesi Protection](https://linkedin.com/Genesi%20Protection)