



Sistemi Anticaduta

Catalogo

Conoscere per proteggere





Innovazione, qualità ed efficienza: le soluzioni Genesis

1.

Il sistema Genesis

Il sistema Genesis	6
I valori di Genesis Protection	8
Ricerca & Sviluppo	10
Produzione	11
I partner Genesis nel mondo	12
Genesis Academy	14
Rischio caduta	16

2.

Protezione collettiva

Parapetto SK-21	24
Parapetto SK-73	46
Passerelle Allukemi Step	66

3.

Dispositivi anticaduta

Linea vita Vertical X 2.0	76
Scale a gabbia	82
Scala LadderCrab-I	84
Punti di ancoraggio	88
Linea vita Trilob	98
Linea vita Libera	108
Linea vita Exagon	120
Linea vita Allukemi Plus	130
Supporti speciali	140
Binario Alux Rail	144
Binario AluxCrab	152
Binario AluxCrab V	160

4.

Accessori

Attrezzature di posa	164
----------------------	-----



Il viaggio di Somain Italia continua con Genesis: Conoscere per Proteggere

Abbiamo intrapreso il nostro viaggio con Somain Italia oltre 20 anni fa, portando avanti una visione: essere il braccio che salva la vita e protegge i sogni di chi lavora. Questa visione, nutrita da valori come la centralità della vita umana, la passione per l'innovazione e l'impegno a diffondere la cultura della sicurezza, ha segnato la nostra crescita e il nostro sviluppo.

Nel corso del tempo, abbiamo acquisito una vasta esperienza nel campo della sicurezza sul lavoro, diventando un punto di riferimento per la progettazione e la realizzazione di soluzioni che proteggono la vita delle persone che lavorano in quota o in ambienti confinati. Abbiamo sempre sostenuto il diritto fondamentale di lavorare in sicurezza e ci siamo impegnati affinché tutti i lavoratori possano tornare a casa sani e salvi ogni giorno.

La nostra missione si è evoluta nel tempo, portando alla nascita di Genesis, un gruppo di persone che rappresenta la somma delle esperienze, delle competenze e della professionalità che abbiamo acquisito nel corso degli anni. Genesis è nata dalla volontà di ridefinire la centralità del cliente, rispondendo alle sue esigenze con soluzioni innovative e di alta qualità. Con impegno, entusiasmo e spirito d'innovazione abbiamo accettato la sfida di migliorare costantemente la sicurezza di chi lavora in ambienti confinati e in quota.

Genesis non è solo un produttore di dispositivi di protezione, siamo al fianco dei nostri clienti nella fase di consulenza attraverso l'analisi delle esigenze e la valutazione del rischio, la definizione delle soluzioni, la progettazione e l'installazione, la garanzia di piena efficienza dei dispositivi attraverso ispezione e manutenzione e la cura delle persone, offrendo formazione e addestramento con Genesis Academy.

Genesis Academy è l'epicentro di interazione, comunicazione e aggiornamento per chiunque lavori in quota e in ambienti confinati. In Genesis Academy si ha la possibilità di esplorare le soluzioni più idonee a tutte le esigenze e situazioni, acquisendo le competenze teorico-pratiche necessarie ad affrontare in sicurezza qualsiasi scenario.



Le soluzioni proposte nascono da competenza e passione con una missione fondamentale: proteggere la vita umana. Genesis Academy persegue questo scopo diffondendo la conoscenza attraverso una rete capillare di centri di formazione sul territorio, garantendo ovunque il medesimo elevato standard qualitativo dei corsi erogati. Il centro di formazione Genesis Academy è certificato IRATA, marchio inconfondibile di eccellenza nel lavoro su funi. A questo si affiancano tre attestazioni internazionali che definiscono l'identità dell'azienda: la ISO 9001 conferma l'adozione di un sistema di gestione della qualità di altissimo livello; la ISO 14001 rappresenta la responsabilità ambientale e l'impegno concreto a ridurre l'impatto delle attività svolte; la ISO 45001 sancisce la dedizione alla sicurezza sul lavoro, basata sull'identificazione dei rischi e sull'implementazione di misure preventive che assicurano il continuo miglioramento della salute e sicurezza di collaboratori e di tutte le parti coinvolte.



Genesis produce una gamma di prodotti all'avanguardia che utilizza la tecnologia IoT per garantire connessione continua e informazioni dettagliate in tempo reale. Questi dispositivi, integrati con servizi di consulenza, tag NFC, formazione e assistenza, sono progettati per accompagnare partner e clienti nella gestione e prevenzione degli infortuni sul lavoro.

Genesis rappresenta l'evoluzione di Somain Italia: una promessa rinnovata, radicata in vent'anni di esperienza e proiettata verso la ricerca costante dell'eccellenza. È un ambiente dove il lavoro di squadra, la condivisione di obiettivi e valori fanno la differenza. Un luogo di crescita continua, dove si scoprono nuove opportunità e tecnologie grazie a una sete inesauribile di innovazione.

Benvenuti in questa nuova era, l'era in cui Somain dà vita a Genesis.





I valori di Genesi Protection

Vision

*Essere la voce che diffonde le conoscenze
e trasmette la capacità di affrontare ogni sfida lavorativa
nel massimo della protezione.*

Mission

*Progettare e realizzare soluzioni che integrano formazione,
servizi e prodotti per tutelare la vita delle persone.
Diffondere la cultura del diritto alla sicurezza per permettere
a chi lavora di tornare a casa ogni giorno sano e salvo.*

Competenze

Essere costantemente aggiornati, formati e pronti a rispondere alle esigenze dei nostri clienti, in modo rapido ed esaustivo. Adempiere ai propri compiti e condividere esperienze, favorendo una critica razionale e costruttiva.

Affidabilità

Rispondere costantemente agli impegni presi sapendo organizzare e portare a termine il proprio lavoro con puntualità e precisione. Svolgere la propria mansione rispettando ruoli, regole, obiettivi, metodi e processi.

Comunicazione

Saper ascoltare e porre domande, dare e chiedere riscontro. Saper condividere le informazioni in modo chiaro e sintetico, scegliendo un metodo efficace ed appropriato.

Rispetto

Salvaguardare il patrimonio aziendale e difendere le nostre scelte strategiche, avendo cura delle persone, delle loro idee, esigenze ed anche del loro tempo.

Sostenibilità

Saper cambiare le proprie abitudini utilizzando le risorse, gli investimenti e l'integrazione tecnologica per valorizzare non solo il potenziale attuale, ma anche quello futuro. Soddisfare i bisogni della generazione presente senza compromettere la possibilità delle generazioni future di realizzare i propri. Sostenere il benessere dei lavoratori, promuovendo la loro formazione, organizzando attività inclusive con l'obiettivo di integrare. Proteggere l'ambiente attraverso piccoli grandi gesti quotidiani riducendo gli sprechi e valorizzando i materiali di consumo e produzione.

Innovazione

Fissare obiettivi ambiziosi ed essere lungimiranti. Cercare nuovi traguardi e superare le difficoltà per continuare a crescere. Saper eliminare temporaneamente le nostre abitudini per andare oltre le esigenze del cliente. Cercare il miglioramento per continuare a garantire alti livelli di qualità. Non lasciare nulla al caso.



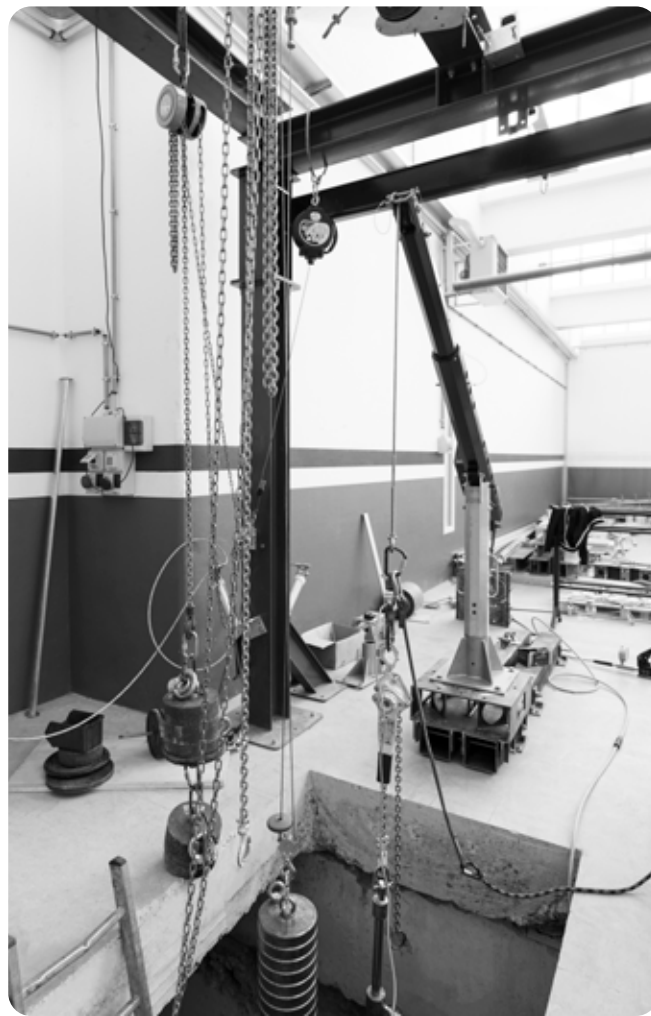

R&S

Il reparto di Ricerca e Sviluppo e l'Ufficio Tecnico sono costantemente impegnati nella progettazione e implementazione di nuovi dispositivi di sicurezza conformi alle normative di settore. La capacità di fornire soluzioni innovative in un contesto sempre più complesso e in continuo mutamento risulta fondamentale per assicurare il più alto livello di protezione ed ergonomia.

La progettazione prevede un'attenta valutazione dei materiali costruttivi e delle finiture per garantire resistenza strutturale e agli agenti esterni, sostenibilità e leggerezza. Particolare attenzione è dedicata alla facilità di trasporto, installazione e impiego. Ogni dispositivo è concepito con un elevato livello di cura dei dettagli.

Per raggiungere questi risultati, Genesi si avvale di software specifici all'avanguardia e di un'area di 1500 m² dedicata ai test interni. Qui i dispositivi vengono sottoposti a prove rigorose con standard superiori rispetto ai parametri imposti dalle normative di settore. Successivamente, i prodotti sono testati presso laboratori terzi indipendenti e approvati da un organismo notificato.

Qualità e affidabilità rappresentano una priorità assoluta per garantire la piena protezione degli operatori che lavorano in ambienti confinati e in quota.

Produzione

Il reparto di Produzione collabora quotidianamente con Ricerca e Sviluppo e l'Ufficio Tecnico per sviluppare i dispositivi e definire le migliori procedure di assemblaggio, controllo e rilascio dei prodotti. Tutti i dispositivi Genesi sono dotati di tag NFC per garantire la rintracciabilità, consentendo all'utilizzatore finale di accedere alla documentazione aggiornata in tempo reale tramite tablet o smartphone.

La filosofia Lean non rappresenta un obiettivo, ma un processo di miglioramento continuo. Il reparto produttivo è organizzato secondo questi principi, impiegando moderne attrezzature per lavorare, trattare e marcare i metalli e adottando processi all'avanguardia per abbattere sprechi e ottimizzare l'efficienza.

Il magazzino è strutturato per soddisfare tempestivamente le richieste di prodotti standard e per gestire in modo rapido ed efficace le necessità on demand, grazie a un ampio stock di prodotti finiti e semilavorati di dispositivi di ancoraggio mobili per ambienti confinati e sistemi personali e collettivi per la protezione anticaduta.

L'innovazione costante permette a questi reparti di restare al passo con le esigenze di un



mercato in continua evoluzione, assicurando soluzioni sempre più efficaci per la sicurezza dei lavoratori.



I partner Genesis nel mondo



In un mondo sempre più globalizzato, guardare oltre i confini nazionali significa creare sinergie che permettano di fondere competenze complementari per accrescere la cultura della sicurezza, garantendo costantemente la qualità dei progetti e delle installazioni in tutto il mondo.

Tutte le soluzioni Genesis sono progettate per rispondere alle esigenze dei mercati europei ed extraeuropei, adattandosi alle specificità normative e culturali di ogni territorio. Per questo motivo risulta fondamentale la rete di distributori selezionati che condividono con l'azienda valori, obiettivi e visione comune. La mappa, in continuo aggiornamento, evidenzia la presenza nel mondo di tutti i partner Genesis.





Genesi Academy

La conoscenza che protegge



Genesi Academy si prefigge di diffondere la cultura della sicurezza a tutti i lavoratori. Questa è la nostra missione, una motivazione alimentata dai valori fondanti di Genesi e forte delle competenze di ingegneri, tecnici, posatori ed esperti lavoratori in quota, uniti all'esperienza di tecnici certificati Irata International.

In che modo?

Genesi Academy ha sviluppato un'offerta formativa completa e diversificata di corsi di formazione e addestramento per tutti coloro che effettuano attività in quota e in ambienti confinati, pensata per accompagnare i corsisti lungo un percorso di crescita che possa portarli dalle prime nozioni di base fino alla capacità di gestire una o più squadre di lavoro in qualsiasi situazione, emergenze comprese.

Siamo in grado di formare e addestrare al meglio gli operatori impiegati nei lavori in quota e in ambienti confinati e qualificare gli addetti alla posa e manutenzione per garantire il rispetto delle vigenti legislazioni locali, e normative tecniche di riferimento.

Genesi Academy è in grado di erogare i propri corsi direttamente dal cliente, operando in scenari reali o tramite un mezzo appositamente attrezzato (GAM – Genesi Academy Mobile).

Genesi Academy può avvalersi di un centro di formazione all'avanguardia presso la propria sede in grado di riprodurre innumerevoli scenari e certificato IRATA International per il lavoro in sospensione. Inoltre, sul territorio italiano, ha affiliato una serie di training center che garantiscono lo stesso elevato standard qualitativo.

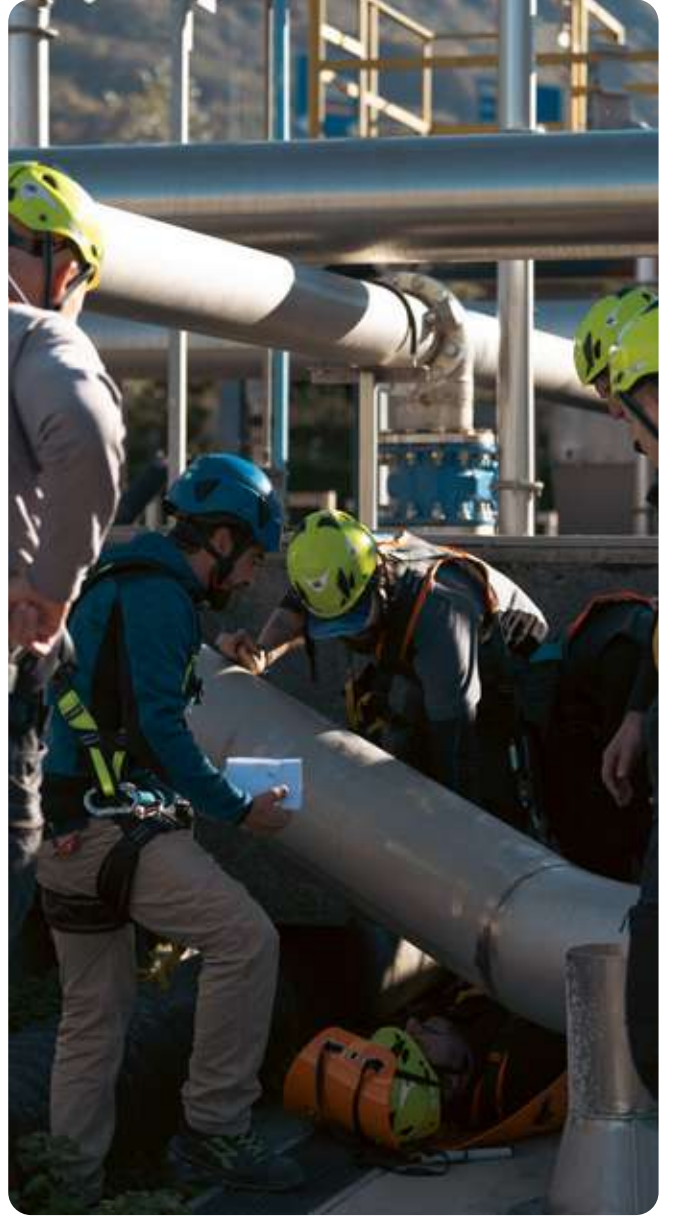



Rischio caduta

Da oltre 20 anni Genesi protegge gli operatori soggetti a rischio caduta ricercando la migliore soluzione protettiva, tenendo in debita considerazione tra gli altri parametri la geometria dell'ambiente di lavoro e l'ergonomia della soluzione stessa.

Proteggere gli operatori dal rischio caduta per Genesi significa progettare, certificare, produrre, installare e mantenere sistemi anticaduta formando adeguatamente i lavoratori.

La soluzione anticaduta ideale è quella che impedisce all'operatore di cadere impiegando sistemi, dispositivi di protezione collettiva, che eliminano il rischio caduta come, ad esempio: parapetti, passerelle e scavalchi.

Se eliminare il rischio non fosse possibile è necessario proteggere individualmente l'operatore, impiegando dispositivi di protezione individuale e progettando il sistema in modo da impedire la caduta: sistema di trattenuta.

Se il tipo di attività non permette di lavorare in trattenuta il sistema deve essere progettato in modo da attutire gli effetti della caduta, impedendo al lavoratore di impattare con la superficie e attenuando gli effetti dell'arresto: sistema di arresto caduta



Sistemi Genesi

I sistemi Genesi di protezione collettiva e individuale sono: robusti, ergonomici, facili da installare e utilizzare.

Approvati da enti terzi, grazie alla loro modularità e al vasto ventaglio di supporti, si adattano alle più svariate geometrie della struttura da mettere in sicurezza.

L'adattabilità e il design che caratterizzano le nostre soluzioni, uniti alle forme compatte e di basso impatto visivo, permettono ai sistemi Genesi di integrarsi perfettamente nel conte-

sto di installazione rendendoli ideali in edifici dall'elevata valenza storica o estetica.

A supporto dei nostri sistemi abbiamo sviluppato Genesi DNA il software per la gestione integrata che permette di accedere a tutte le informazioni rilevanti relative ai sistemi e di tenerne sotto controllo le scadenze. Niente più carta stampata per la gestione dei dispositivi ma una piattaforma digitale per archiviare e organizzare le operazioni di ispezione e manutenzione periodica.

Caratteristiche

- Modularità
- Leggerezza
- Facilità di posa
- Materie prime nobili
- Robustezza
- Alta durabilità
- Progettazione semplificata
- Adattabilità al contesto
- Ergonomia
- Conformi alle legislazioni nazionali ed internazionali
- Approvati da enti terzi
- Copertura assicurativa
- Design
- Basso impatto visivo
- Rintracciabilità



Camminamento in copertura



Baie di carico



Accesso in copertura



Indice



Immagine a scopo puramente illustrativo.

Parapetti

pag. 22

LadderCrab-I

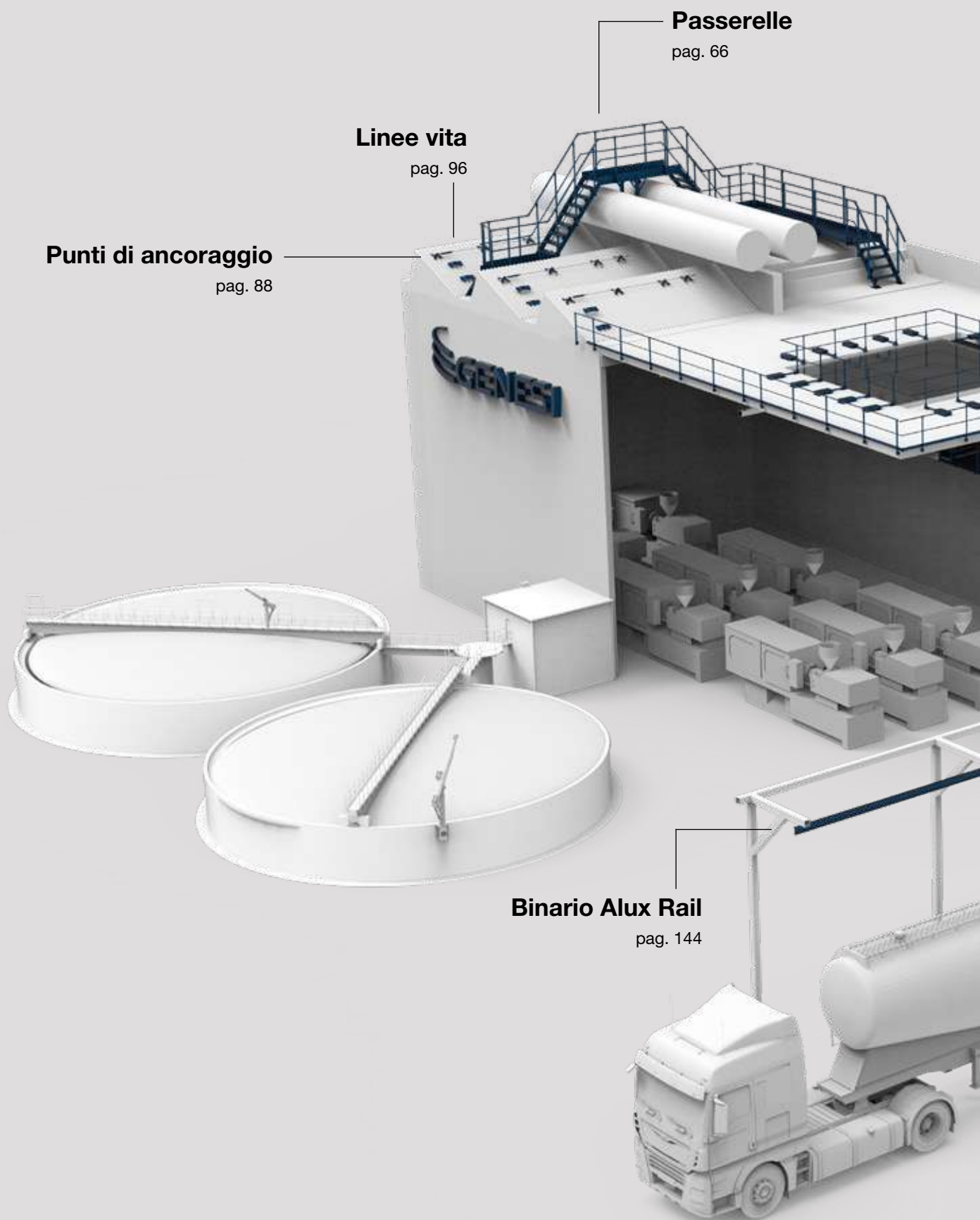
pag. 84

AluxCrab V

pag. 160

Binario AluxCrab

pag. 152

Scale a gabbia

pag. 82

Linea vita Vertical X 2.0

pag. 76

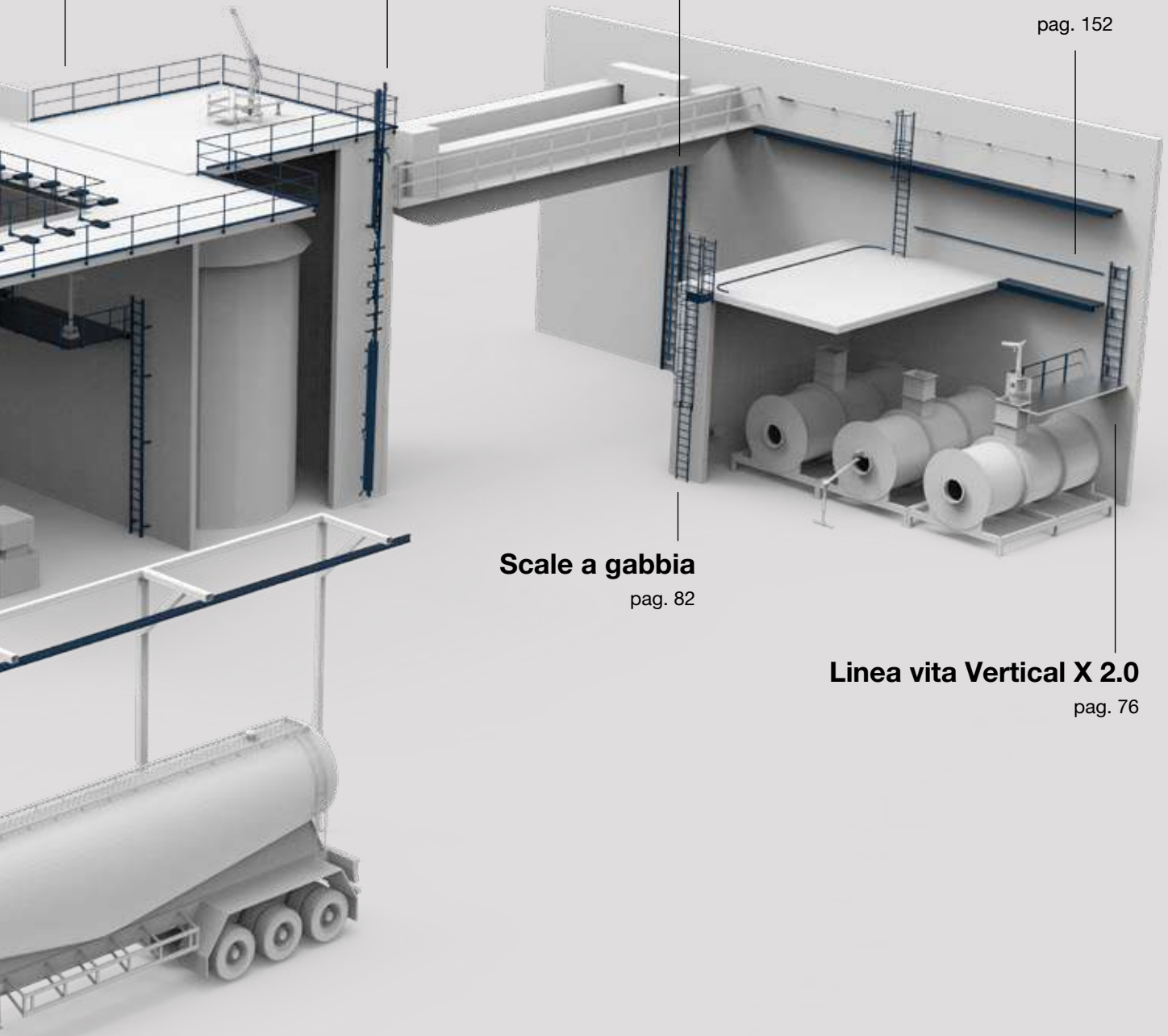

Protezione collettiva





Soluzioni su misura: parapetti



I parapetti Genesi sono versatili e modulari e in grado di offrire la soluzione ideale per ogni luogo di lavoro esposto al rischio di caduta dall'alto.

Interamente realizzati in lega di alluminio i profili e gli elementi costitutivi dei parapetti Genesi sono studiati per garantire leggerezza, solidità e grande facilità di installazione tenendo in debita considerazione la valenza estetica.

I parapetti Genesi sono disponibili nella versione dritta, inclinata o reclinabile per ridurre

l'impatto visivo e con diverse modalità di fissaggio per garantire una totale flessibilità applicativa in sede di progetto.

Tutti i parapetti Genesi sono conformi alla norma EN ISO 14122-3:2016.

Alcuni modelli e configurazioni sono inoltre rispondenti alla EN 13374:2019 e alla NTC 2018 Categoria H.



Parapetto SK-21

I parapetti SK-21 nascono dall'esigenza di adeguare il nostro parapetto storico all'evoluzione della normativa di settore e dalla forte volontà di creare un parapetto versatile e modulare in grado di fornire la massima protezione collettiva negli ambiti applicativi di tutte le norme tecniche e le legislazioni di settore: EN ISO 14122-3:2016, EN 13374:2019 e NTC 2018 categoria H.

I parapetti Genesi SK-21 sono disponibili in più di 20 tipologie differenti per adattarsi all'installazione sicura su coperture e strutture specifiche. Le diverse tipologie sono caratterizzate da specifiche configurazioni dei componenti costitutivi, dalle modalità di fissaggio e dai supporti.

Genesi propone parapetti per installazione a muro o pavimento, autoportanti o per strutture metalliche fino ad arrivare a parapetti speciali reclinabili.

La maggior parte delle configurazioni sono disponibili con montanti dritti e inclinati per ottimizzare l'impatto visivo della protezione collettiva e possono essere trattati o verniciati per incrementare la resistenza in ambienti particolari o semplicemente perché si integrino meglio nell'estetica della struttura.





Caratteristiche

- Leggerezza e solidità
- Distanza massima tra montanti 2 m (eccetto alcune configurazioni)
- Gamma completa per ogni esigenza di installazione
- Progettazione su misura di supporti
- Elevata modularità e versatilità
- Semplicità e velocità di installazione
- Possibile personalizzazione delle finiture
- Contrappesi in cemento senza plastificazione e realizzati con materiali parzialmente riciclati per una maggiore sostenibilità
- Alta durabilità
- Utilizzo di materie prime nobili



Conformità

- EN ISO 14122-3:2016
- EN 13374:2013+A1:2018 Classe A
- NTC 2018 Categoria H



Parapetto SK-21



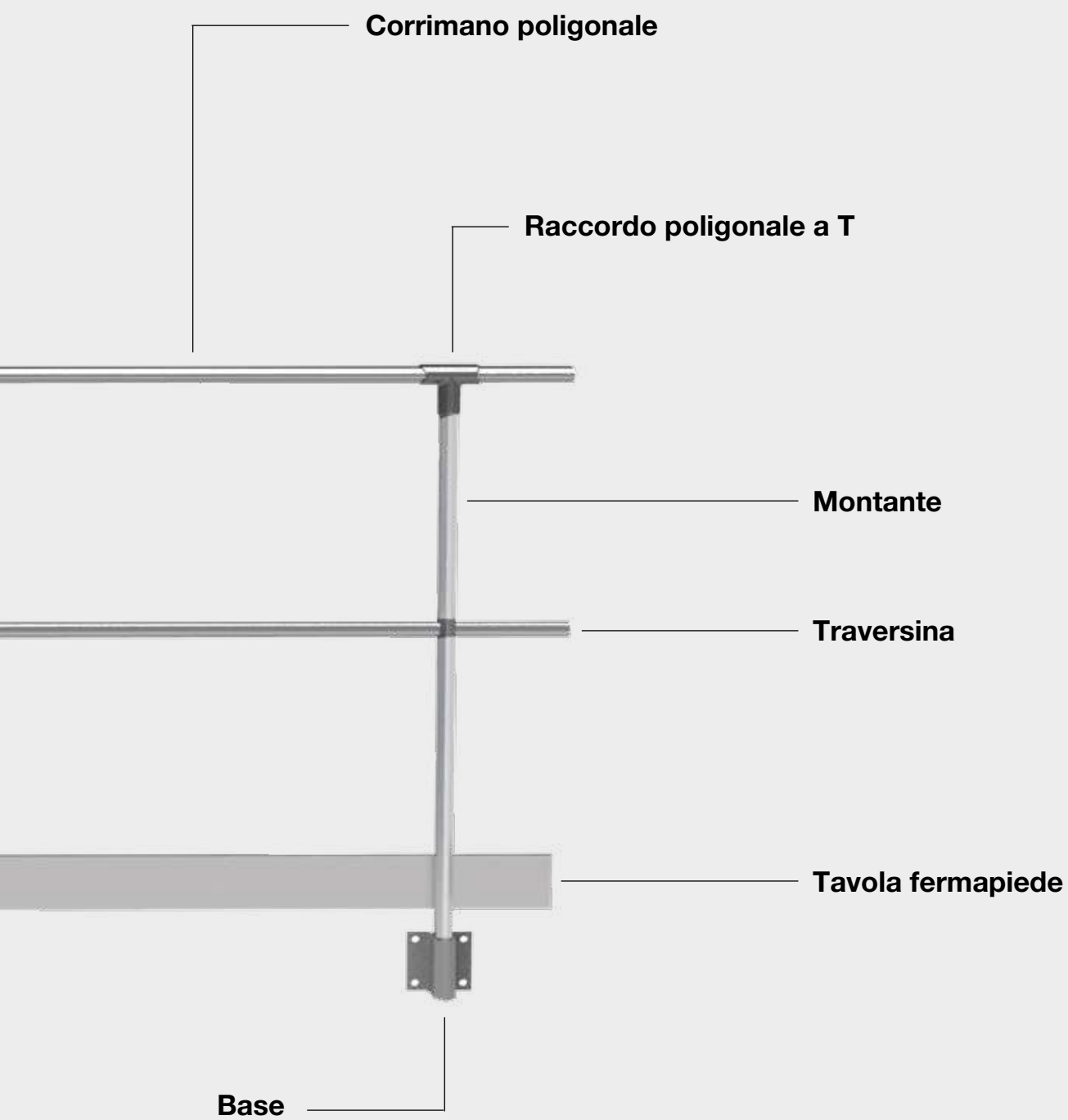

Parapetto dritto

Fissaggio a parete

Conformità

- EN ISO 14122-3:2016
- EN 13374:2019 Classe A
- NTC 2018 Categoria H



Cod. 361-3030-1000

SKMD1-21



Parapetto per strutture con veletta superiore a 60 cm.

Composizione:

- Montanti
- Corrimano

Cod. 361-3030-2000

SKMD2-21



Parapetto per strutture con veletta da 10 a 60 cm.

Composizione:

- Montanti
- Corrimano
- Traversina intermedia

Cod. 361-3030-3000

SKMD3-21



Parapetto per strutture con veletta di altezza inferiore a 10 cm.

Composizione:

- Montanti $h \leq 125$ cm
- Corrimano
- Traversina intermedia
- Tavola fermapiède

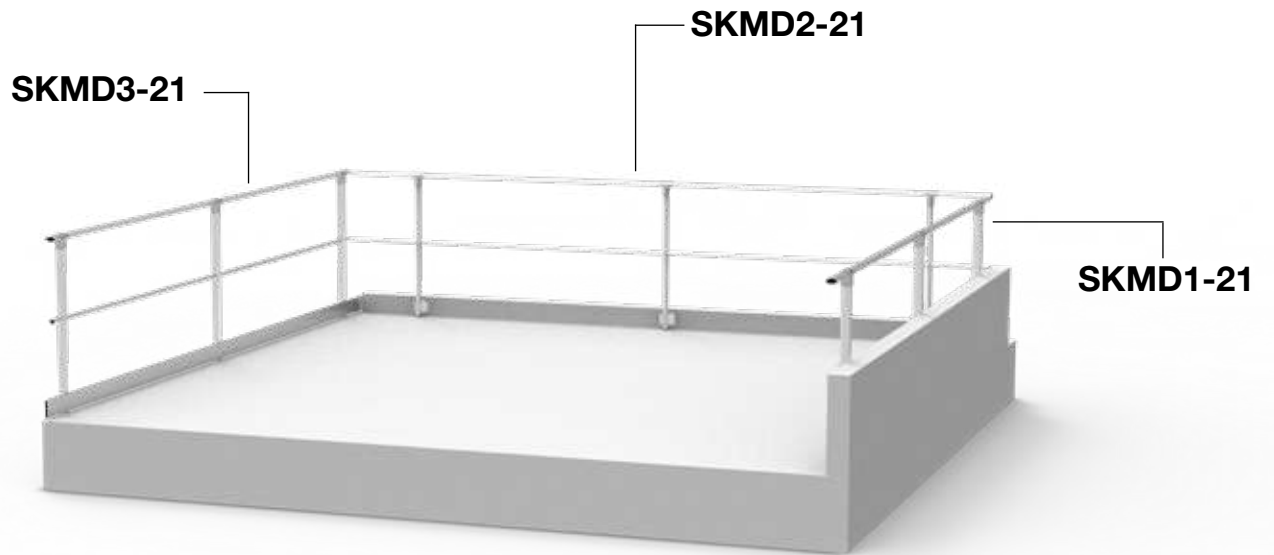

Parapetto inclinato

Fissaggio a parete

Conformità

- EN ISO 14122-3:2016
- EN 13374:2019 Classe A
- NTC 2018 Categoria H



Cod. 361-3040-1000
SKMI1-21

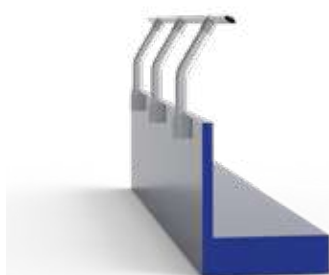

Parapetto per strutture con veletta superiore a 60 cm.
Composizione:
- Montanti
- Corrimano

Cod. 361-3040-2000
SKMI2-21



Parapetto per strutture con veletta da 10 a 60 cm.
Composizione:
- Montanti
- Corrimano
- Traversina intermedia

Cod. 361-3040-3000
SKMI3-21



Parapetto per strutture con veletta di altezza inferiore a 10 cm.
Composizione:
- Montanti $h \leq 125$ cm
- Corrimano
- Traversina intermedia
- Tavola fermapiede

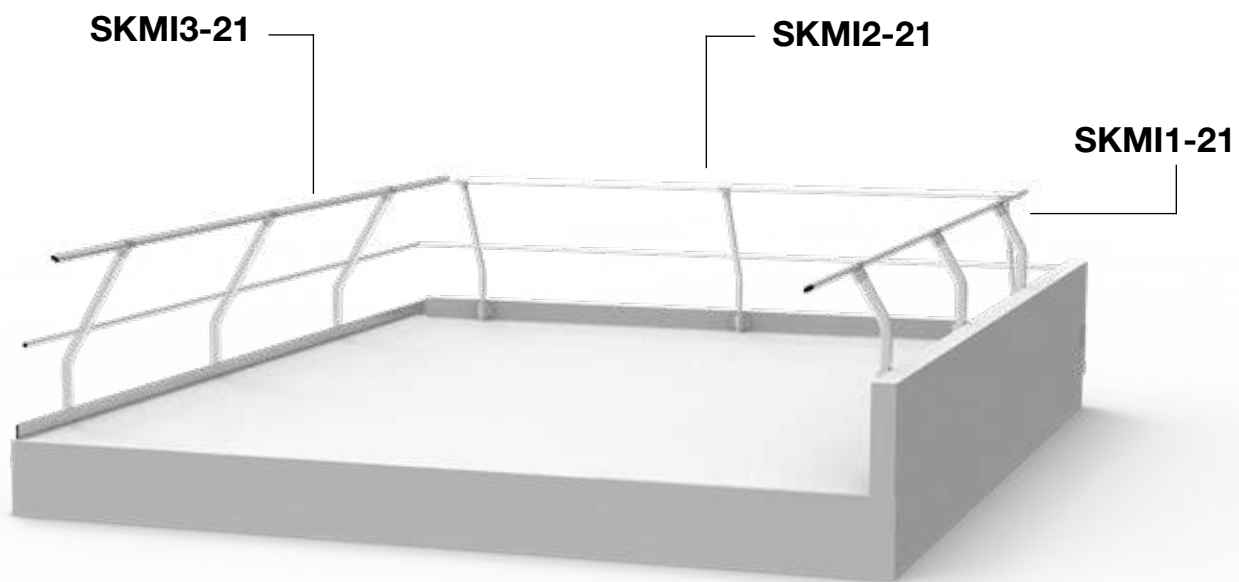

Parapetto dritto

Fissaggio sporgente a parete

Conformità

- EN ISO 14122-3:2016
- EN 13374:2019 Classe A
- NTC 2018 Categoria H



Cod. 361-3120-1000
SKSD1-21



Parapetto per strutture con veletta superiore a 60 cm, con fissaggio sporgente.
Composizione:
- Montanti
- Corrimano

Cod. 361-3120-2000
SKSD2-21



Parapetto per strutture con veletta da 10 a 60 cm, con fissaggio sporgente.
Composizione:
- Montanti
- Corrimano
- Traversina intermedia

Cod. 361-3120-3000
SKSD3-21



Parapetto per strutture con veletta di altezza inferiore a 10 cm, con fissaggio sporgente.
Composizione:
- Montanti $h \leq 125$ cm
- Corrimano
- Traversina intermedia
- Tavola fermapiede

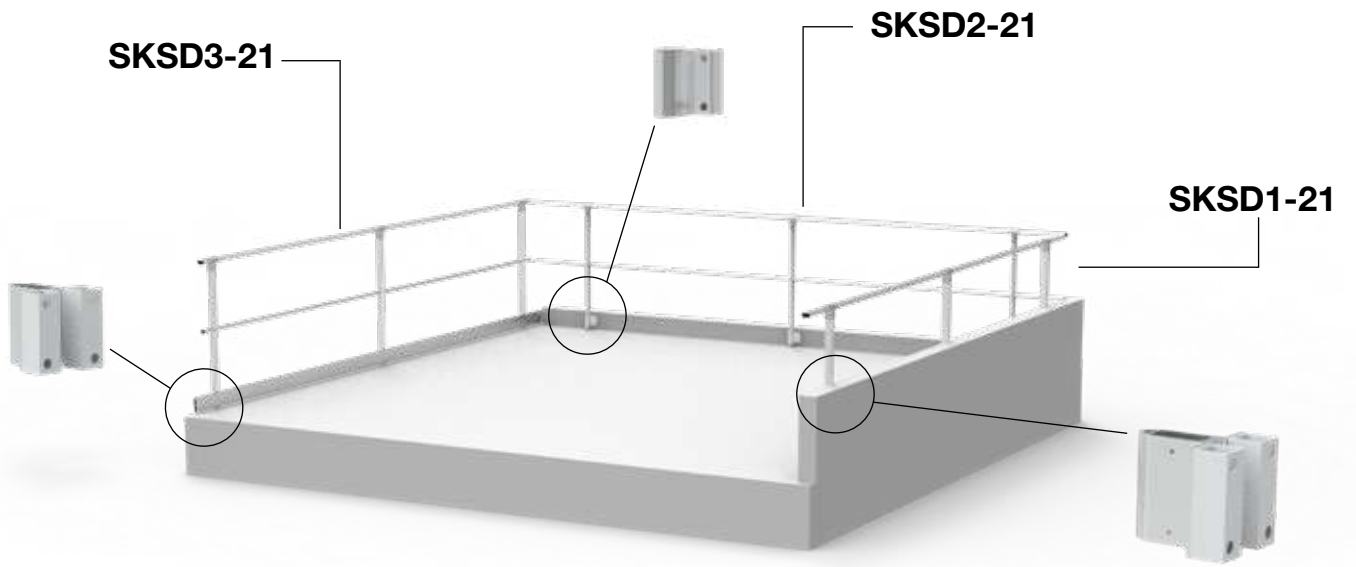

Parapetto inclinato

Fissaggio sporgente a parete

Conformità

- EN ISO 14122-3:2016
- EN 13374:2019 Classe A
- NTC 2018 Categoria H



Cod. 361-3130-1000
SKSI1-21

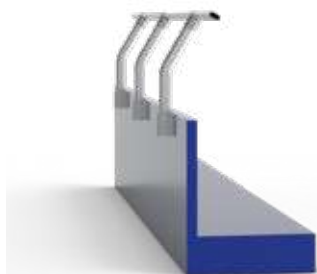

Parapetto per strutture con veletta superiore a 60 cm, con fissaggio sporgente.
Composizione:
- Montanti
- Corrimano

Cod. 361-3130-2000
SKSI2-21



Parapetto per strutture con veletta da 10 a 60 cm, con fissaggio sporgente.
Composizione:
- Montanti
- Corrimano
- Traversina intermedia

Cod. 361-3130-3000
SKSI3-21



Parapetto per strutture con veletta di altezza inferiore a 10 cm, con fissaggio sporgente.
Composizione:
- Montanti $h \leq 125$ cm
- Corrimano
- Traversina intermedia
- Tavola fermapiede

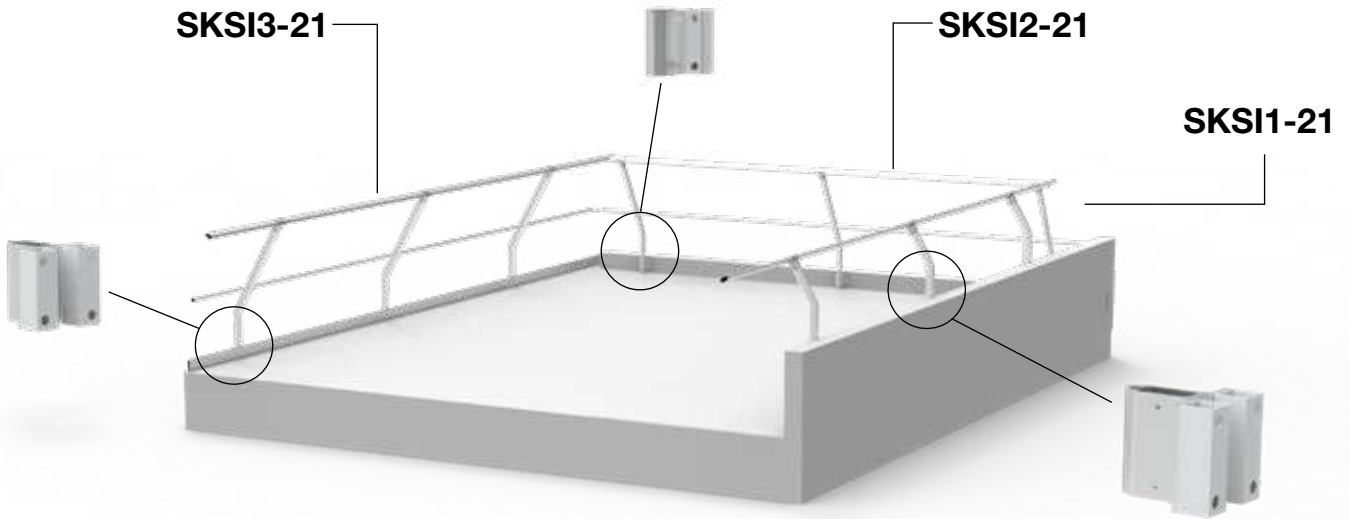

Parapetto dritto

Fissaggio in piano

Conformità

- EN ISO 14122-3:2016
- EN 13374:2019 Classe A
- NTC 2018 Categoria H

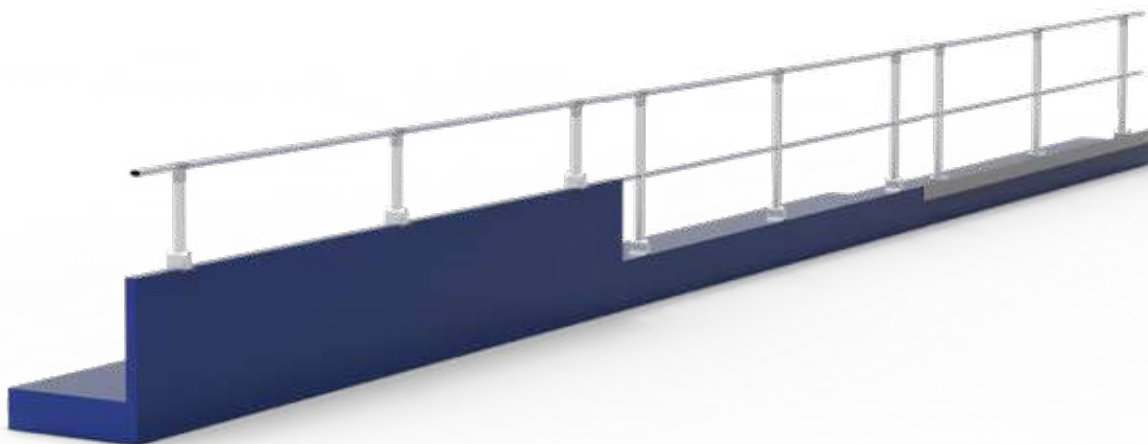

Cod. 361-3060-1000
SKPD1-21



Parapetto per strutture con veletta superiore a 60 cm.
Composizione:
- Montanti
- Corrimano

Cod. 361-3060-2000
SKPD2-21



Parapetto per strutture con veletta da 10 a 60 cm.
Composizione:
- Montanti
- Corrimano
- Traversina intermedia

Cod. 361-3060-3000
SKPD3-21



Parapetto per strutture con veletta di altezza inferiore a 10 cm.
Composizione:
- Montanti
- Corrimano
- Traversina intermedia
- Tavola fermapiede

SKPD3-21

SKPD2-21

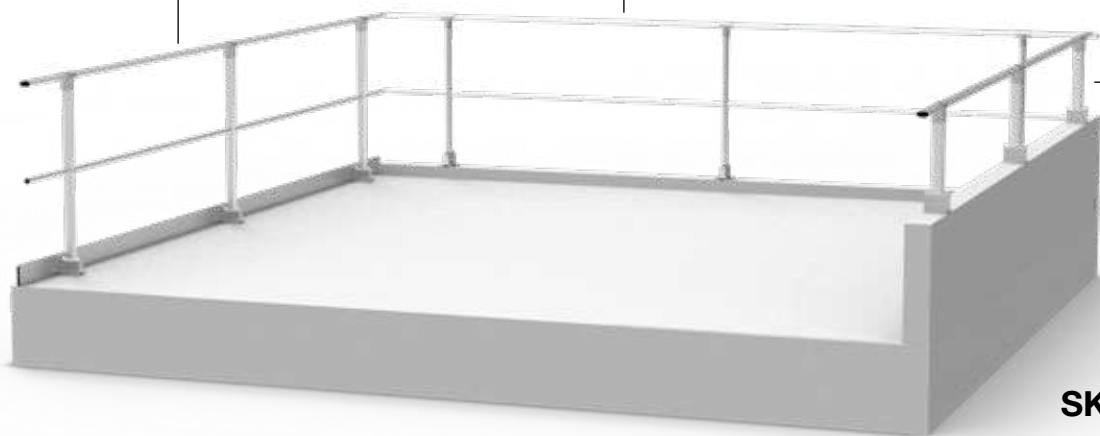

SKPD1-21



Parapetto inclinato

Fissaggio in piano

Conformità

- EN ISO 14122-3:2016
- EN 13374:2019 Classe A
- NTC 2018 Categoria H

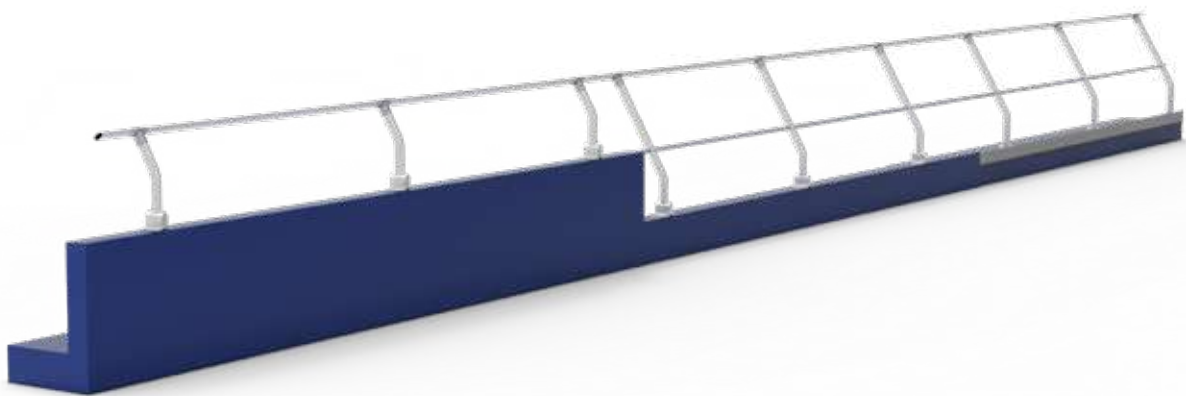

Cod. 361-3070-1000
SKPI1-21



Parapetto per strutture con veletta superiore a 60 cm.
Composizione:
- Montanti
- Corrimano

Cod. 361-3070-2000
SKPI2-21

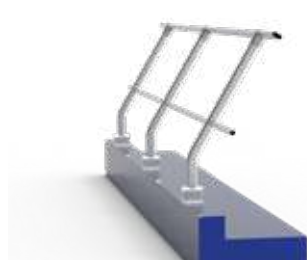

Parapetto per strutture con veletta da 10 a 60 cm.
Composizione:
- Montanti
- Corrimano
- Traversina intermedia

Cod. 361-3070-3000
SKPI3-21

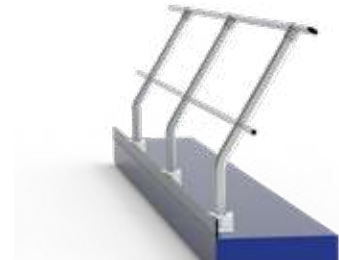

Parapetto per strutture con veletta di altezza inferiore a 10 cm.
Composizione:
- Montanti
- Corrimano
- Traversina intermedia
- Tavola fermapiede

SKPI3-21

SKPI2-21

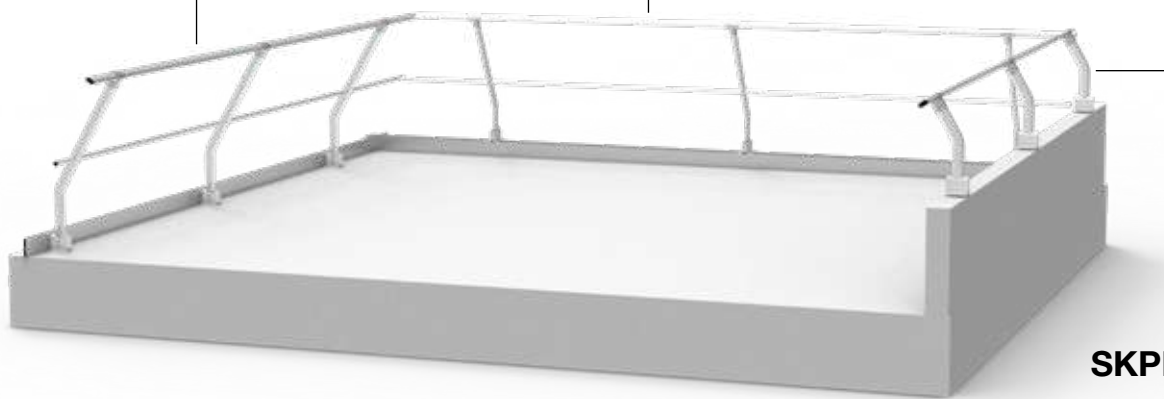

SKPI1-21



Parapetto reclinabile

Fissaggio in piano o parete

Conformità

- EN ISO 14122-3:2016
- EN 13374:2019 Classe A

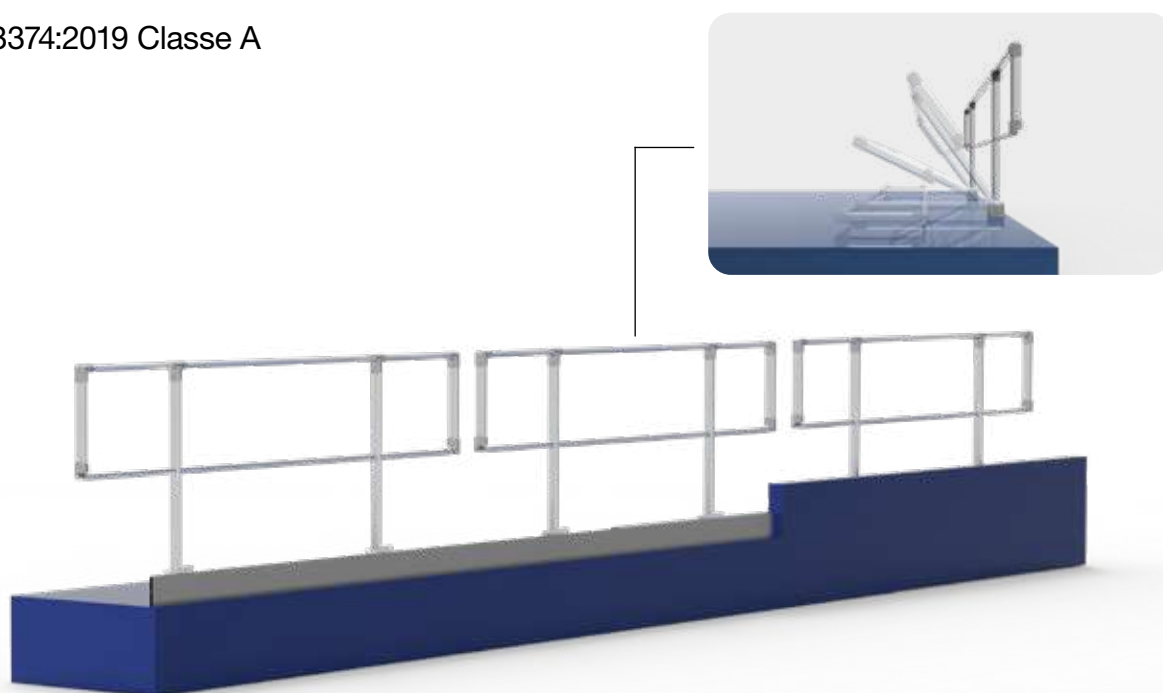

Cod. 361-3080-1000

SKRD-21-P

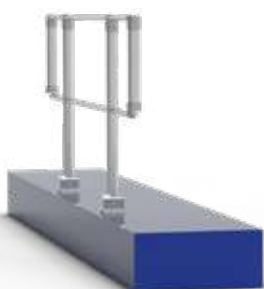

Parapetto ribaltabile con tavola fermapiede.
Adatto per strutture con veletta di altezza inferiore a 15 cm.

Composizione:

- Montanti
- Corrimano
- Traversina intermedia
- Tavola fermapiede
- Moduli da 3 m

Cod. 361-3050-1000

SKRD-21-M



Parapetto ribaltabile senza tavola fermapiede.
Adatto per strutture con veletta da 15 a 60 cm.

Composizione:

- Montanti
- Corrimano
- Traversina intermedia
- Moduli da 3 m

SKRD-21-P

SKRD-21-M

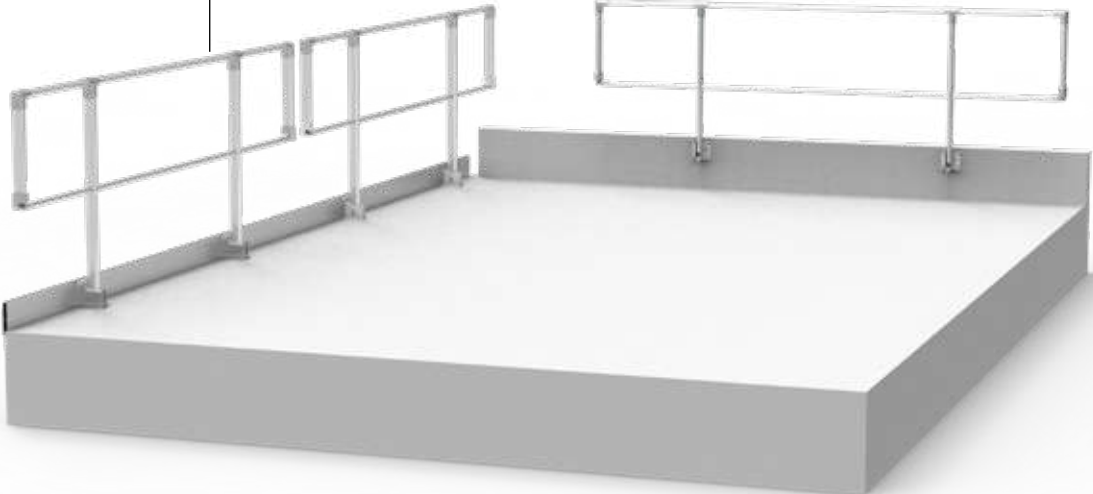

Parapetto su lamiera

Dritto o inclinato

Conformità

- EN ISO 14122-3:2016



Tavola fermapiede fornita su richiesta

Cod. 361-3090-0000

SKLD-21



Parapetto dritto fissaggio lamiera passo 20/25/30/33 cm.
Adatto per coperture in lamiera metallica.

Composizione:

- Montanti
- Corrimano
- Traversina intermedia

Possibilità di personalizzare la piastra in base al passo della lamiera (SKLD-SPECIAL)

Cod. 361-3100-0000

SKLI-21



Parapetto inclinato fissaggio lamiera passo 20/25/30/33 cm.
Adatto per coperture in lamiera metallica.

Composizione:

- Montanti
- Corrimano
- Traversina intermedia

Possibilità di personalizzare la piastra in base al passo della lamiera (SKLI-SPECIAL)

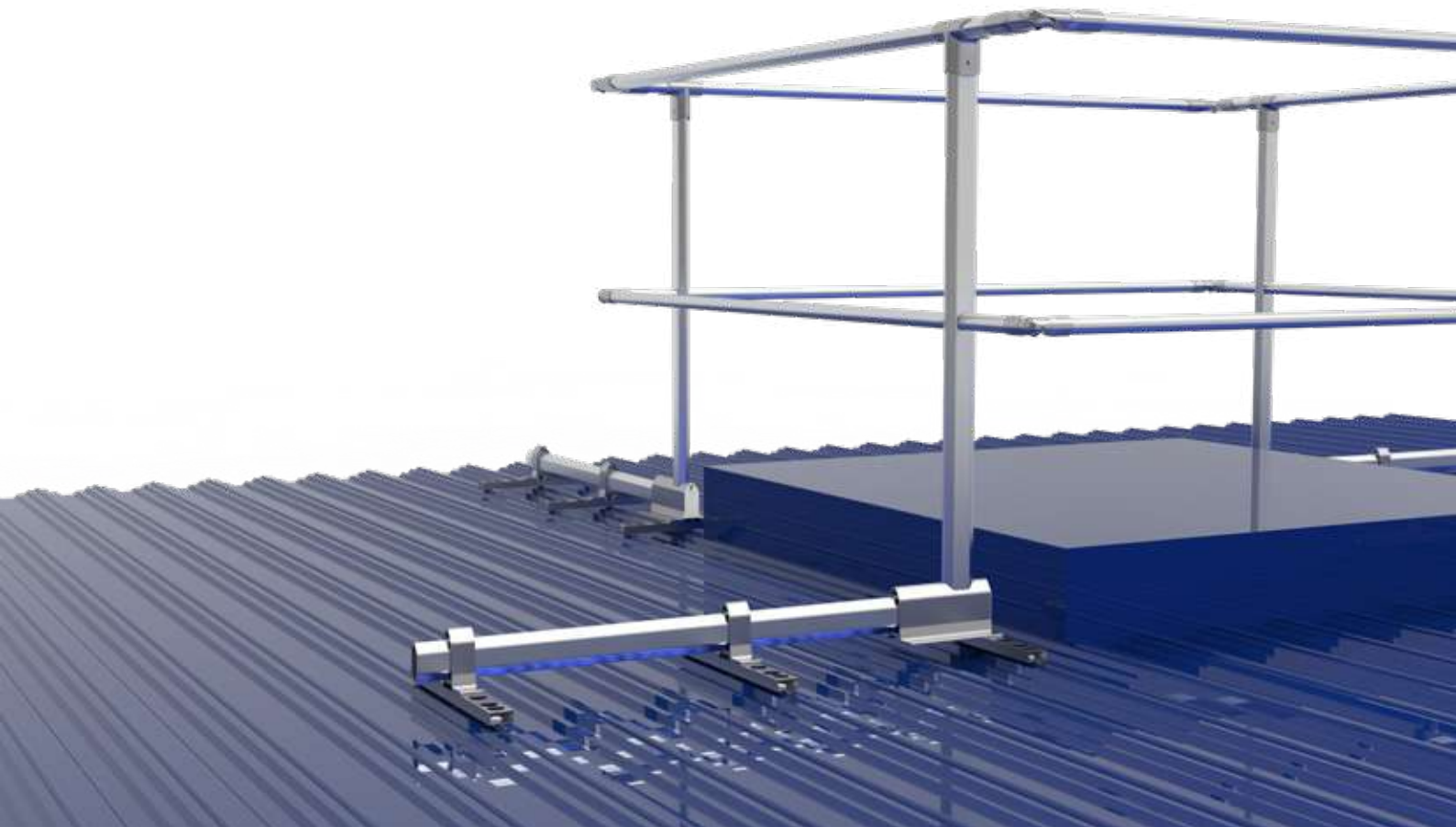

Parapetto autoportante

Dritto, inclinato o reclinabile

Conformità

- EN ISO 14122-3:2016
- EN 13374:2019 Classe A

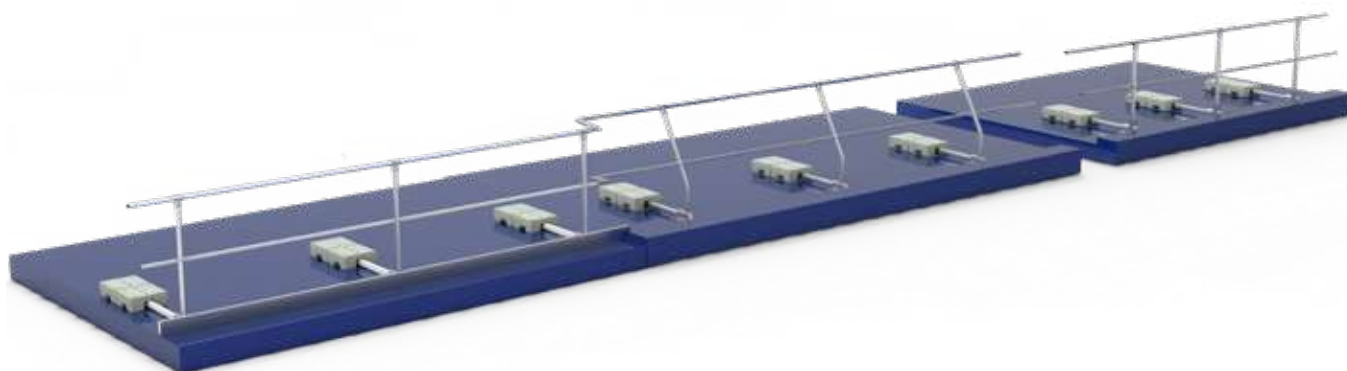

Cod. 361-3000-0000
SKAD-21



Parapetto dritto autoportante per coperture piane o con un'inclinazione massima non superiore a 5° e veletta di altezza superiore a 10 cm.

Composizione:

- Montanti
- Corrimano
- Traversina intermedia

Cod. 361-3010-0000
SKAI-21



Parapetto inclinato autoportante per coperture piane o con un'inclinazione massima non superiore a 5° e di veletta di altezza superiore a 10 cm.

Composizione:

- Montanti
- Corrimano
- Traversina intermedia

Cod. 361-3030-0000
SKAR-21



Parapetto reclinabile autoportante adatto a coperture piane o con un'inclinazione massima non superiore a 5° e dotate di veletta di altezza superiore a 10 cm.

Composizione:

- Montanti
- Corrimano
- Traversina intermedia

SKAD-21

SKAI-21

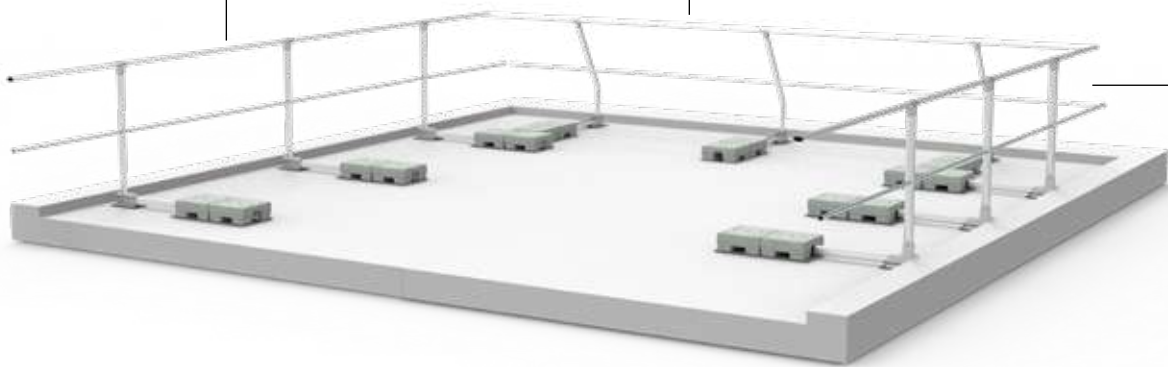

SKAR-21

Possibilità di utilizzo con veletta inferiore a 10 cm,
distanziando di 1500 mm da bordo, aggiungendo la tavola
fermapiede.

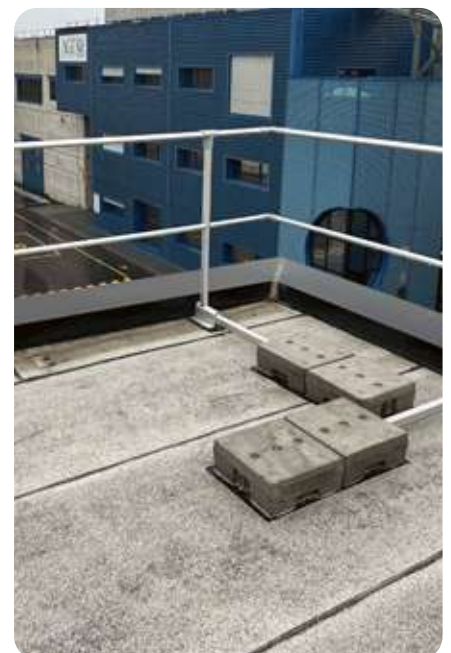



Parapetto SK-73

I parapetti SK-73 nascono per ottimizzare l'installazione a muro e a pavimento su strutture con superficie di fissaggio ridotta e in grado di accogliere in modo sicuro solo 2 fissaggi.

I sistemi SK-73 sono conformi alla norma tecnica EN ISO 14122-3:2016 e la distanza massima tra i montanti in tutte le tipologie è di 1,5 m.



Caratteristiche

- Leggerezza e solidità
- Distanza tra montanti 1,5 m
- Progettazione su misura dei supporti
- Elevata modularità e versatilità
- Semplicità e velocità di installazione
- Possibile personalizzazione delle finiture
- Utilizzo di materie prime nobili



Conformità

- EN ISO 14122-3:2016



Parapetto SK-73

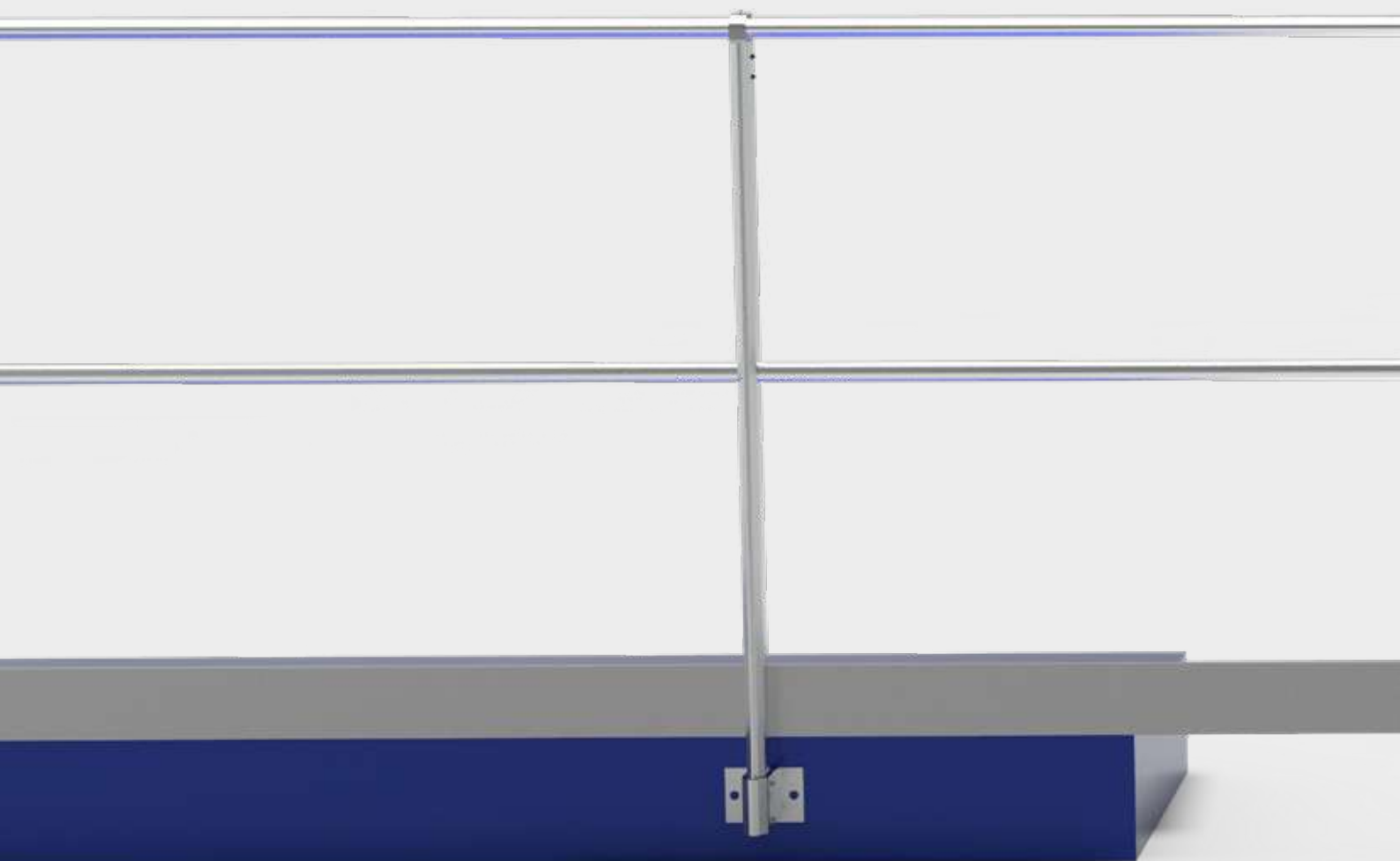

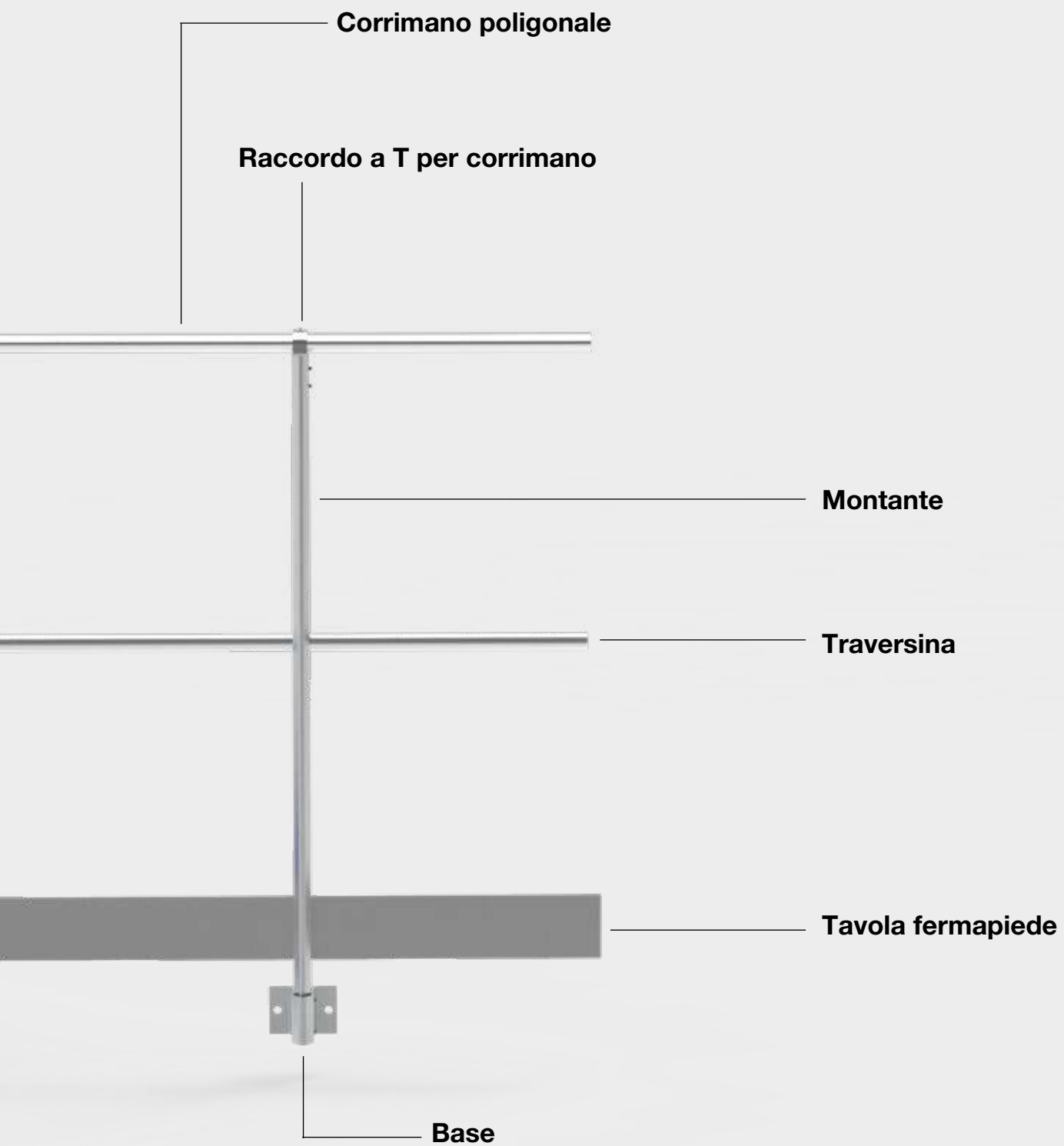

Parapetto dritto

Fissaggio in piano

Conformità

- EN ISO 14122-3:2016



Cod. 361-4030-1000
SKMD1-73



Parapetto per strutture con veletta superiore a 60 cm.
Composizione:
- Montanti
- Corrimano

Cod. 361-4030-2000
SKMD2-73



Parapetto per strutture con veletta da 10 a 60 cm.
Composizione:
- Montanti
- Corrimano
- Traversina intermedia

Cod. 361-4030-3000
SKMD3-73



Parapetto per strutture con veletta di altezza inferiore a 10 cm.
Composizione:
- Montanti
- Corrimano
- Traversina intermedia
- Tavola fermapiede

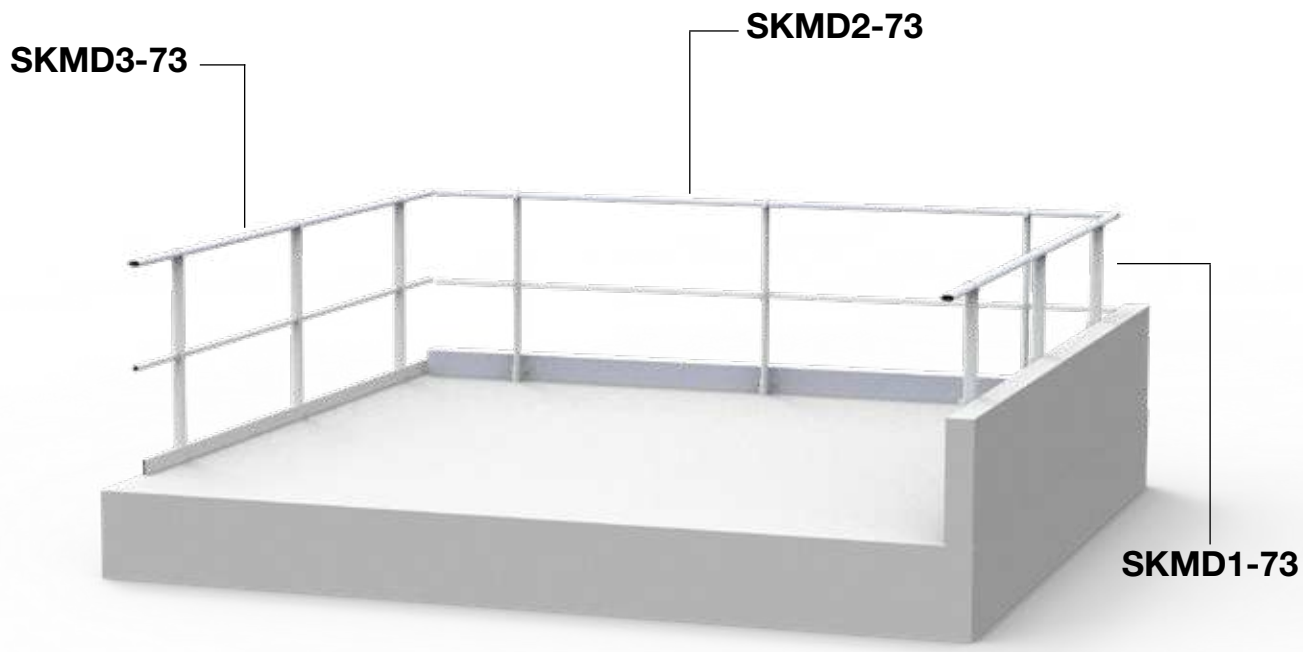

Parapetto inclinato

Fissaggio a muro

Conformità

- EN ISO 14122-3:2016



Cod. 361-4040-1000
SKMI1-73



Parapetto per strutture con veletta superiore a 60 cm.

Composizione:

- Montanti
- Corrimano

Cod. 361-4040-2000
SKMI2-73



Parapetto per strutture con veletta da 10 a 60 cm.

Composizione:

- Montanti
- Corrimano
- Traversina intermedia

Cod. 361-4040-3000
SKMI3-73



Parapetto per strutture con veletta di altezza inferiore a 10 cm.

Composizione:

- Montanti $h \leq 120$ cm
- Corrimano
- Traversina intermedia
- Tavola fermapiède

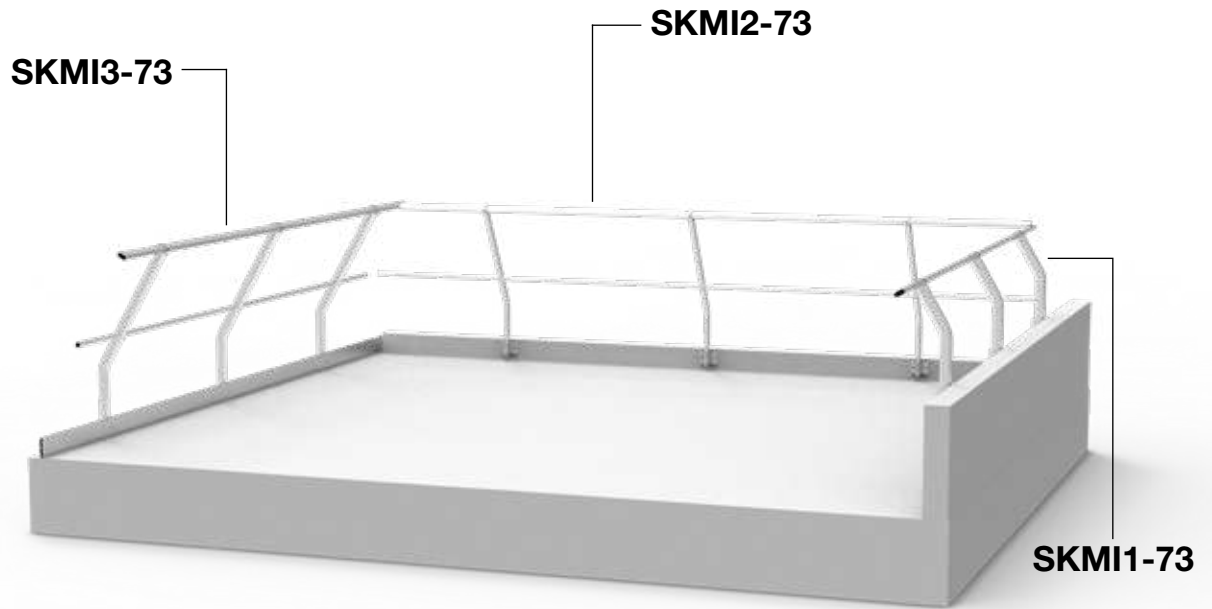

Parapetto dritto

Fissaggio in piano

Conformità

- EN ISO 14122-3:2016



Cod. 361-4060-1000
SKPD1-73



Parapetto per strutture con veletta superiore a 60 cm.
Composizione:
- Montanti
- Corrimano

Cod. 361-4060-2000
SKPD2-73



Parapetto per strutture con veletta da 10 a 60 cm.
Composizione:
- Montanti
- Corrimano
- Traversina intermedia

Cod. 361-4060-3000
SKPD3-73

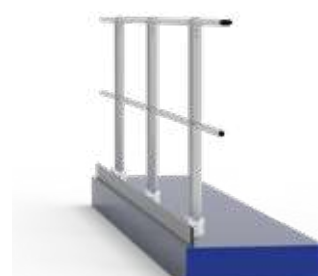

Parapetto per strutture con veletta di altezza inferiore a 10 cm.
Composizione:
- Montanti
- Corrimano
- Traversina intermedia
- Tavola fermapiède

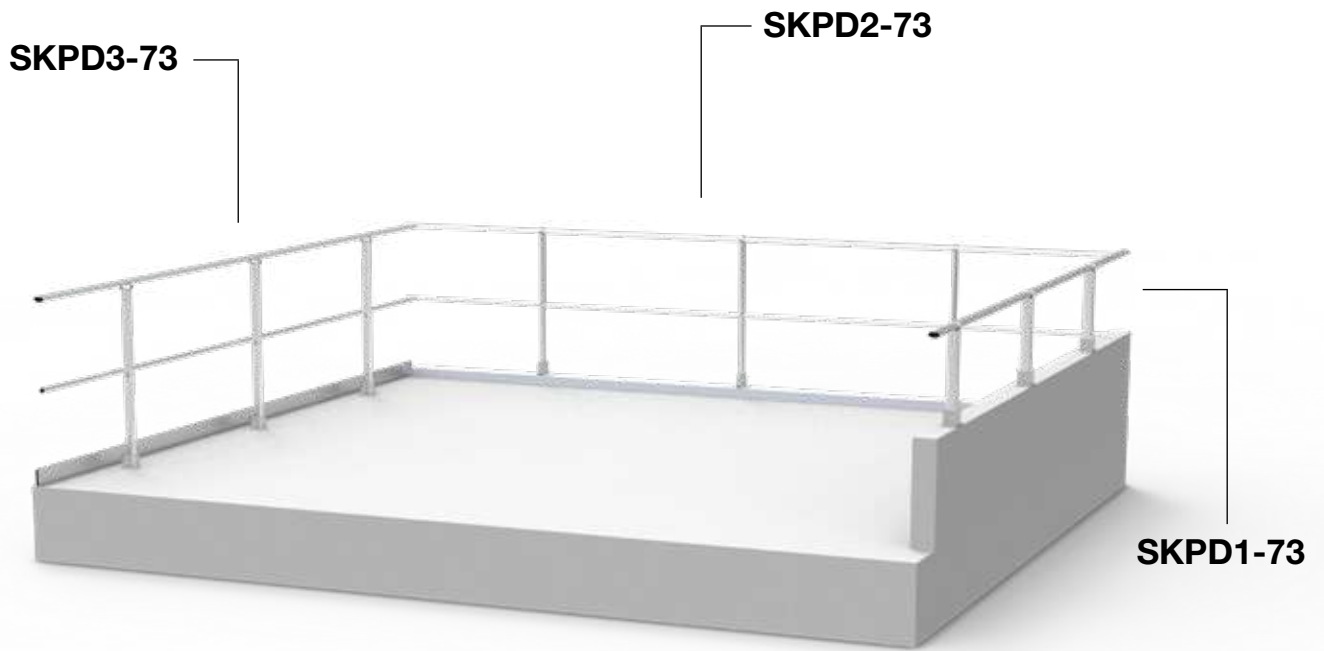

Parapetto inclinato

Fissaggio in piano

Conformità

- EN ISO 14122-3:2016

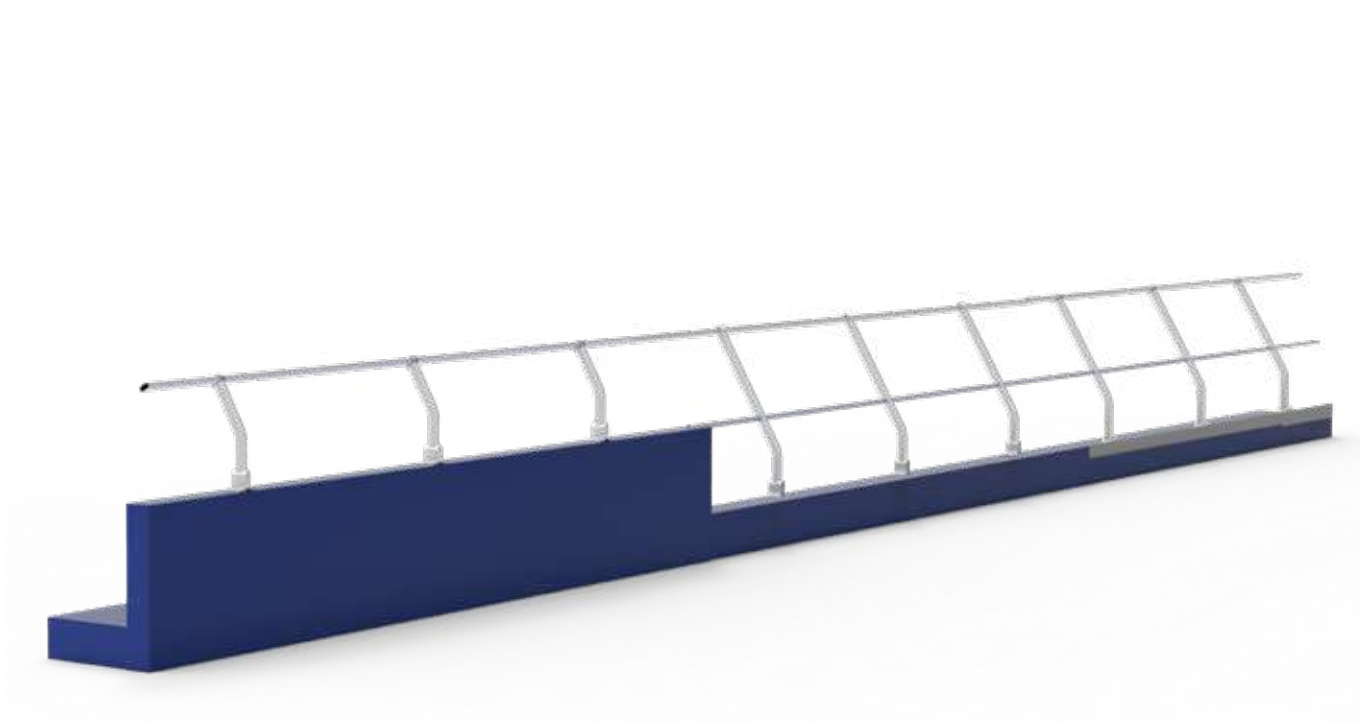

Cod. 361-4070-1000

SKPI1-73



Parapetto inclinato con fissaggio a pavimento per strutture con veletta superiore a 60 cm.

Composizione:

- Montanti
- Corrimano

Cod. 361-4070-2000

SKPI2-73



Parapetto inclinato con fissaggio a pavimento per strutture con veletta da 10 a 60 cm.

Composizione:

- Montanti
- Corrimano
- Traversina intermedia

Cod. 361-4070-3000

SKPI3-73



Parapetto inclinato con fissaggio a pavimento per strutture con veletta di altezza inferiore a 10 cm.

Composizione:

- Montanti
- Corrimano
- Traversina intermedia
- Tavola fermapiède

SKPI3-73

SKPI2-73

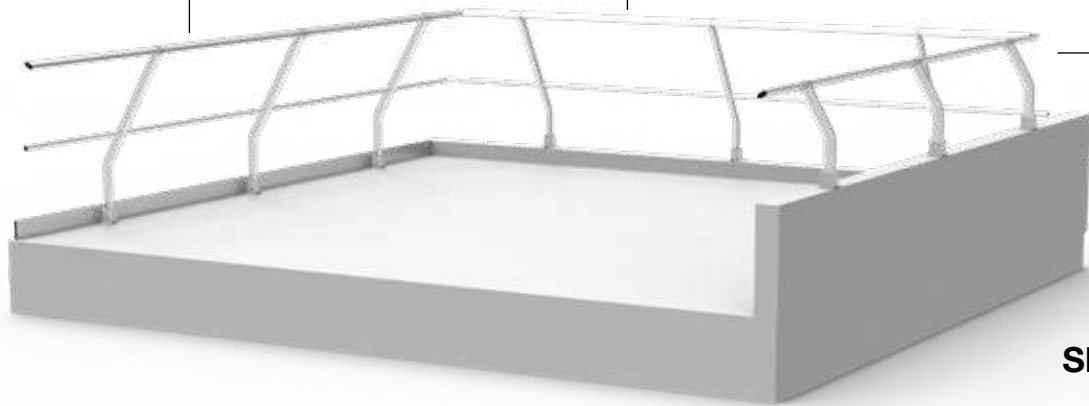

SKPI1-73



Parapetto protezione lucernario o speciali

Protezione per lucernari

Sistema autoportante progettato per garantire la sicurezza dei lavoratori nelle vicinanze di lucernari non calpestabili.

Il montaggio avviene in copertura, seguendo il perimetro del lucernario che deve essere protetto. Sono disponibili versioni personalizzate in base alle specifiche esigenze progettuali.

Composizione:

- Profili in lega d'alluminio
- Contrappesi in CLS



Cancello e Kit d'angolo



Cod. 362-1900-0028

SK28

Cancelletto di sbarco progettato per facilitare l'entrata e l'uscita da aree dotate di sistemi di protezione collettiva. Regolabile in base alle necessità, presenta cerniere a molla per la chiusura automatica.

Materiale: estrusione in lega EN AW 6063-T6

Cod. 362-1900-0013 / Cod. 362-1900-0015

SK-ANG-2 / SKI-ANG-2



Kit di sezione d'angolo per parapetto dritto SK-ANG-2.

Composizione:

- Corrimano
- Traversina intermedia
- SK03-K
- SK13-K

Kit di sezione d'angolo per parapetto inclinato SKI-ANG-2.

Composizione:

- Corrimano
- Traversina intermedia
- SK05-K
- SK13-K

Cod. 362-1900-0014 / Cod. 362-1900-0016

SK-ANG-3 SKI-ANG-3



Kit di sezione d'angolo per parapetto dritto SK-ANG-3.

Composizione:

- Corrimano
- Traversina intermedia.
- SK03-K
- SK13-K
- SK19-K

Kit di sezione d'angolo per parapetto dritto SKI-ANG-3.

Composizione:

- Corrimano
- Traversina intermedia.
- SK05-K
- SK13-K
- SK19-K



Parapetto SK-21 e SK-73

Componenti

Cod. 362-1610-0002

SKUM



Base utilizzata per fissare il montante del parapetto SK-21 nelle configurazioni a parete.

Materiale: estrusione in lega di alluminio

Fissaggi: 4

Cod. 362-1610-0006

SKUM-22



Base utilizzata per fissare il montante del parapetto SK-73 nelle configurazioni a parete.

Materiale: estrusione in lega di alluminio

Fissaggi: 2

Cod. 362-1610-0003

SKUP



Base utilizzata per fissare il montante del parapetto SK-21 nelle configurazioni a pavimento.

Materiale: estrusione in lega di alluminio

Fissaggi: 4

Cod. 362-1610-0007

SKUP-22



Base utilizzata per fissare il montante del parapetto SK-73 nelle configurazioni a pavimento.

Materiale: estrusione in lega di alluminio

Fissaggi: 2

Coppia

SKS-21



Piastra di spessoramento per SK-21, consente di allontanare il montante fino a 40 mm da possibili interferenze, come ad esempio una scossalina sporgente.

Materiale: lega di alluminio

Fissaggi: 4

Coppia

SKS-22



Piastra di spessoramento per SK-73, consente di allontanare il montante fino a 40 mm da possibili interferenze, come ad esempio una scossalina sporgente.

Materiale: lega di alluminio

Fissaggi: 2

Cod. 362-1610-0021

SKA-21



Base per configurazione autoportante utilizzata per connettere il montante al braccio del contrappeso.
Materiale: estrusione in lega di alluminio

Cod. 362-1900-0002

SKB



Contrappeso per la configurazione autoportante di 25 kg.
Materiale: cemento

Cod. 362-1610-0004

SKR-21



Base impiegata in configurazione reclinabile sia a parete che in piano. Permette al montante verticale di inclinarsi fino a 90° verso l'interno della copertura, minimizzando l'impatto estetico sull'edificio.
Materiale: estrusione in lega di alluminio
Fissaggi: 4

Cod. 362-1610-0008

SKBA-21



Base utilizzata per connettere il montante al braccio del contrappeso nella configurazione autoportante reclinabile. Permette al montante verticale di inclinarsi fino a 90° verso l'interno della copertura, minimizzando l'impatto estetico sull'edificio.
Materiale: lega di alluminio

Cod. 362-1900-0001

SKAN-21



Suola protettiva per preservare da tagli e incisioni le impermeabilizzazioni o le finiture superficiali.
Materiale: gomma vulcanizzata di recupero

Cod. 362-1900-0003

SKBN-21



Suola protettiva per preservare da tagli e incisioni le impermeabilizzazioni o le finiture superficiali.
Materiale: gomma vulcanizzata di recupero



Parapetto SK-21 e SK-73

Componenti

Cod. 614-0212-3000
Cod. 614-0212-6000

SK01-L



Estrusione poligonale utilizzata per il corrimano orizzontale, i montanti verticali e per il braccio di leva orizzontale del contrappeso.

Materiale: estrusione in lega di alluminio
Lunghezza: 3 m, 6 m

Cod. 362-1700-0012

SK02-L-K



Giunzione poligonale impiegata per connettere due tratti dritti del corrimano orizzontale.

Materiale: estrusione in lega d'alluminio
Lunghezza: 500 mm

Cod. 614-0112-3000
Cod. 614-0112-6000

SK01



Estrusione poligonale pensata per l'utilizzo come corrimano nei modelli SKMD3-21, SKMI3-21, SKRD-21-M, SKRD-21-P, SKAI-2 e SKAD-21.

Materiale: estrusione in lega di alluminio
Lunghezza: 3 m, 6 m

Cod. 362-1700-0021

SK06-22



Raccordo a T per corrimano SK-73 utilizzato per connettere il montante verticale al corrimano orizzontale.

Materiale: lega di alluminio

Cod. 362-1700-0016

SK06-P-K



Raccordo poligonale e T per SK-21 utilizzato per collegare i montanti verticali con il corrimano orizzontale.

Materiale: pressofusione in lega di alluminio

Cod. 362-1700-0017

SK07-K



Raccordo poligonale a L utilizzato per collegare i montanti d'estremità con il corrimano orizzontale.

Materiale: fusione in lega di alluminio

Cod. 362-1700-0013

SK03-K



Rinvio d'angolo poligonale orientabile utilizzato per collegare due tratti consecutivi di corrimano, permettendo un cambio di direzione orizzontale.

Materiale: pressofusione in lega di alluminio

Cod. 362-1700-0014

SK04-K



Rinvio d'angolo poligonale verticale utilizzato per collegare due tratti consecutivi di corrimano, consentendo il superamento di dislivelli.

Materiale: fusione in lega di alluminio

Cod. 362-1700-0015

SK05-K



Rinvio d'angolo articolato utilizzato per collegare due tratti consecutivi di corrimano del parapetto inclinato, consentendo i cambi di direzione orizzontali.

Materiale: pressofusione in lega di alluminio

Cod. 362-1700-0018

SK08-K



Snodo poligonale a T articolato utilizzato per collegare i montanti con il corrimano per superare dislivelli.

Materiale: fusione in lega di alluminio

Cod. 362-1700-0001

SK09W



Tappo poligonale utilizzato per chiudere l'estremità del corrimano.

Materiale: PA12

Cod. 362-1700-2110

SK10-21



Supporto utilizzato per fissare il corrimano direttamente a parete.

Materiale: lega d'alluminio



Parapetto SK-21 e SK-73

Componenti

Cod. 614-0512-3000
Cod. 614-0512-6000

SK11-L



Estrusione tonda impiegata per creare la traversina intermedia quando l'altezza della veletta è inferiore a 60 cm.
Materiale: estrusione in lega d'alluminio
Lunghezza: 3 m, 6 m

Cod. 362-1750-0112

SK12-L-K



Giunzione tonda utilizzata per connettere due tratti dritti della traversina intermedia.
Materiale: Estrusione in lega d'alluminio
Lunghezza: 150 mm

Cod. 362-1750-0113

SK13-K



Rinvio d'angolo tondo utilizzato per collegare due tratti consecutivi di traversina, consentendo un cambio di direzione sia orizzontale che verticale.
Materiale: pressofusione in lega d'alluminio

Cod. 625-4000-0006

ILT30



Tappo circolare utilizzato per chiudere l'estremità della traversina.
Materiale: PE-LD

Cod. 362-1750-2114

SK14-21



Supporto utilizzato per fissare la traversina direttamente a parete.
Materiale: lega d'alluminio

Cod. 614-0712-3000
Cod. 614-0712-6000

SK16-L



Tavola fermapiEDE utilizzata per prevenire la caduta di materiali quando la veletta dell'edificio è assente o inferiore a 10 cm.
Materiale: lega d'alluminio
Lunghezza: 3 m, 6 m

Cod. 362-1800-1018

SK18-L-K



Giunzione utilizzata per fissare insieme due tavole fermapiede adiacenti.

Materiale: lega d'alluminio

Lunghezza: 100 mm

Cod. 362-1800-1016

SK17-L-K



Supporto utilizzato per fissare la tavola fermapiede alle basi a pavimento (SKA-21, SKUP, SKR-21).

Materiale: lega d'alluminio

Cod. 362-1800-0319

SK19-K



Rinvio d'angolo utilizzato per collegare due tratti consecutivi di tavola fermapiede, permettendo un cambio di direzione orizzontale.

Materiale: lega d'alluminio





Passerelle Allukemi Step

Le passerelle e gli scavalchi Genesi sono sistemi modulari che permettono di creare camminamenti sicuri in copertura. Gli operatori vengono guidati verso le zone di lavoro attraverso un percorso appositamente progettato dopo attenta valutazione dei rischi, agli ostacoli presenti e alla loro natura.

Genesi ha studiato passerelle e scavalchi interamente in alluminio, modulari e configurabili in base alle necessità di percorso e alla tipologia di struttura. Consentono di progettare: percorsi con scale e passaggi di shed, di percorrere tratti in forte pendenza, di creare complessi passaggi elevati tra macchinari e silos, di superare ostacoli o superfici fragili come tubi, impianti, macchinari e lucernari in policarbonato o vetroresina.

Le passerelle e scavalchi Genesi si adattano alle esigenze di progettazione anche in base allo spazio disponibile per la larghezza dei piani di camminamento (da 60 cm a 120 cm) e possono essere dotati di parapetti su uno o entrambi i lati.

Con l'aiuto del nostro ufficio tecnico si possono studiare e realizzare le soluzioni più adatte ad ogni struttura aggiungendo eventualmente, ove necessario, un sistema di protezione individuale.



Caratteristiche

- Leggerezza e solidità
- Ampia scelta di dimensioni del piano di calpestio (60 cm - 120 cm)
- Gamma completa per ogni esigenza di installazione
- Massima flessibilità in sede di progettazione
- Elevata modularità e versatilità
- Semplicità e velocità di installazione
- Continuità dei percorsi nei cambi di pendenza
- Progettazione su misura
- Alta durabilità
- Possibile personalizzazione delle finiture
- Design
- Utilizzo di materiali nobili



Conformità

- EN ISO 14122-2:2001+A1:2010



Soluzioni su misura: scavalchi e passerelle

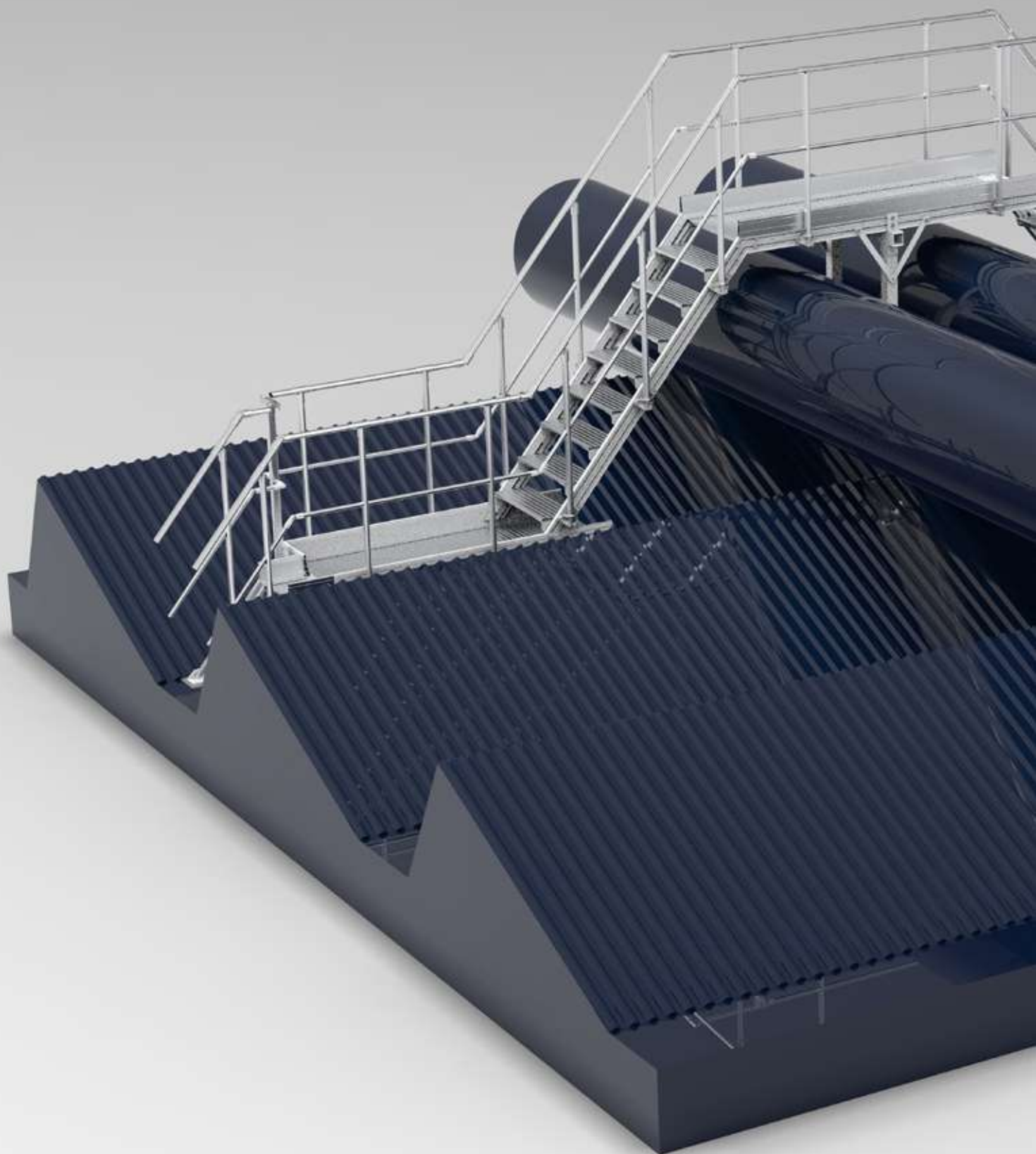



Allukemi Step





Passerelle Allukemi Step

Possibili configurazioni

Cod. 341-0060-0000

ST01-2017



Passerella utilizzata per creare un corridoio di passaggio sicuro ed è disponibile anche con pianetti forati per un miglior drenaggio dell'acqua.

Materiale: lega di alluminio

Fissaggio: ogni 3 m

Lunghezza: da 1 m a 6 m

Larghezza piano di camminamento standard: 600 mm

ST02-73



Passerella utilizzata per creare un corridoio di passaggio sicuro ed è disponibile anche con pianetti forati per un miglior drenaggio dell'acqua. Passerella con 1 parapetto.

Materiale: estrusione in lega di alluminio

Fissaggio: ogni 3 m

Lunghezza: da 1 m a 6 m

Larghezza piano di camminamento standard: 600 mm

ST03-73



Passerella utilizzata per creare un corridoio di passaggio sicuro ed è disponibile anche con pianetti forati per un miglior drenaggio dell'acqua. Passerella con 2 parapetti.

Materiale: estrusione in lega di alluminio

Fissaggio: ogni 3 m

Lunghezza: da 1 m a 6 m

Larghezza piano di camminamento standard: 600 mm

ST04-73



Scala utilizzata in corrispondenza di forti pendenze o di cambi di livello, per dare continuità alla passerella. Si possono realizzare scale adatte a pendenze comprese tra i 45° e i 60°.

Materiale: estrusione in lega di alluminio

Finitura: naturale

Lunghezza: variabile

Larghezza piano di camminamento standard: 600 mm

Cod. 342-7050-0570

Cod. 342-7050-1000

Cod. 342-7100-0570

Cod. 342-7100-1000

Cod. 342-7100-1400

ST07-73



Passerella di scavalco composta dall'unione di tratti di scala e tratti di passerella. È normalmente utilizzata per scavalcare impianti, tubazioni o per superare zone ove sono presenti particolari rischi.

Materiale: estrusione in lega di alluminio

Finitura: naturale

Lunghezza: variabile

Larghezza piano di camminamento standard: 600 mm

Cod. 344-1005-0002

ST15



Piastra universale per il fissaggio in appoggio su lamiera grecate.

La lunghezza della piastra consente l'appoggio su più greche in modo da distribuire uniformemente il carico, senza danneggiare la lamiera.

Materiale: alluminio

Passo di fissaggio standard: 1 piastra | 3 m

Dimensioni: variabili a seconda delle esigenze progettuali

Cod. 612-1002-0031

ST11-2017



Piastra di fissaggio singola utilizzata per il fissaggio diretto della passerella su strutture in C.A.

Materiale: alluminio

Passo di fissaggio standard: 1 coppia | 3 m





Dispositivi anticaduta



Linea vita Vertical X 2.0

Vertical X 2.0, è un dispositivo di arresto caduta di tipo guidato che comprende una linea d'ancoraggio progettata per proteggere gli operatori esposti al rischio di caduta dall'alto durante le attività lavorative o l'accesso in quota. Pensata per offrire la massima versatilità, può essere installata su scale o strutture verticali.

È conforme al Regolamento dei DPI 2016/425, alla norma EN 353-1:2014+A1:2017 e alla RFU PPE-R/11.119 Versione 1.

Il sistema può essere utilizzato fino a tre operatori contemporaneamente, ognuno con il proprio dispositivo anticaduta di tipo guidato (GTFA) dotato di assorbitore di energia, inseribile in qualsiasi punto della linea.

Come partenza bassa della linea di ancoraggio rigida, Vertical X 2.0 offre due opzioni:

- Il tenditore PRO con indicatore di tensione integrato, che permette una rapida lettura della tensione del cavo;
- Il tenditore LIGHT, che garantisce la corretta tensione della linea, senza la funzione di controllo del valore di tesatura.

A completare il sistema, l'accessorio per lo sbarco installabile sul montante delle scale con le apposite staffe. Il dispositivo di ancoraggio puntuale rende sicure tutte le operazioni di connessione e disconnessione in quota.



Caratteristiche

- Dispositivo anticaduta GTFA con assorbitore di energia
- Utilizzo fino a 3 operatori contemporaneamente, ognuno con apposito GTFA
- Accessorio sbarco installabile su montante con maniglie ergonomiche e punto di ancoraggio
- L'indicatore di tensione (opzionale) integrato nella partenza bassa permette all'utilizzatore di controllare la tensione del cavo prima di utilizzare il sistema. La corretta tensione garantisce prestazioni di protezione ottimali.
- Collegamento del cavo meccanico senza crimpature
- Massima lunghezza del sistema: 100m
- Installabile direttamente su struttura o su montante scala grazie alle apposite staffe



Conformità

- Regolamento dei DPI 2016/425
- EN 353-1:2014+A1:2017
- PPE-R/11.119 Versione 1



Linea vita Vertical X 2.0

Configurazioni

- 1** Montante con sbarco
- 2** Fissaggio su montante
- 3** Fissaggio a muro



Tenditori Light VEX336 e Pro VEX325

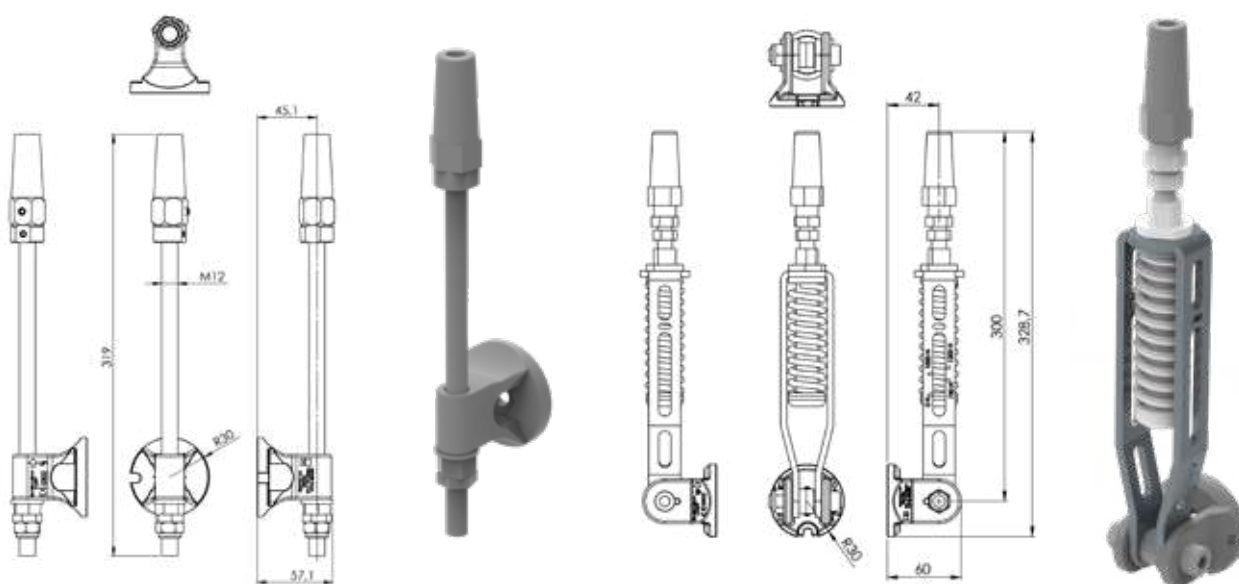

Sbarco VEX116

Lo sbarco VEX116 è dotato di staffe per il collegamento a diversi tipi di montante. È progettato e testato con il sistema Vertical X 2.0 per estendere la linea rigida oltre l'ultimo piolo e permettere lo sbarco in quota in massima sicurezza. Lo sbarco VEX116 è dotato sulla sommità di maniglie per facilitare lo sbarco e di un punto di ancoraggio certificato. VEX116 è dotato dell'elemento iniziale VEX115.

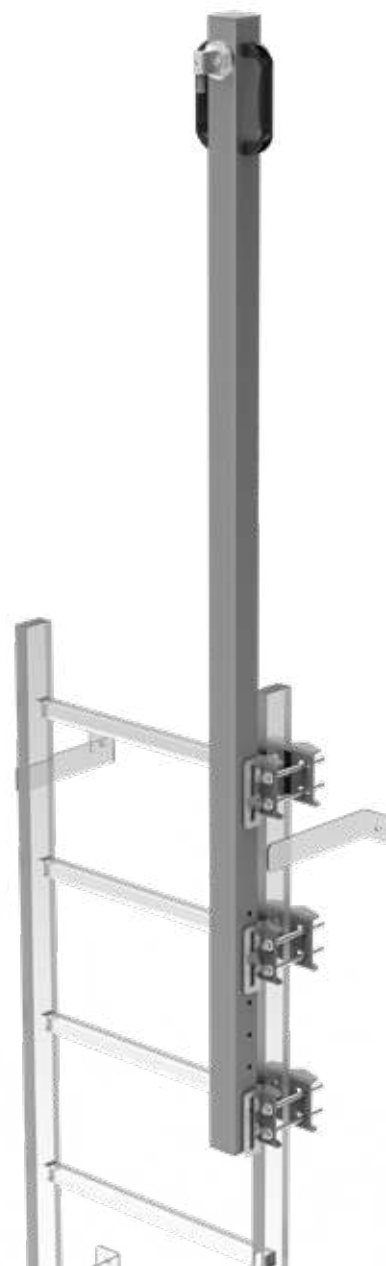

Linea vita Vertical X 2.0

Componenti

Cod. 313-1002-0001

VEX100



Dispositivo anticaduta di tipo guidato con assorbitore di energia. Disponibile a breve anche nelle versioni VEX101 e VEX102.

Cod. 312-1700-0001

VEX21



Terminale bloccacavo.

Cod. 312-1700-0003

VEX115

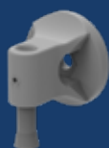

Elemento di partenza da posizionare in sommità alla linea Vertical X 2.0. La cannula inserita nel componente accompagna il cavo e lo protegge.

Cod. 312-1700-0002

VEX104



Elemento intermedio guida cavo, può essere fissato direttamente alla struttura o alla scala esistente tramite le apposite staffe testate.
Materiale: acciaio inox

Cod. 312-1700-0004

VEX325



Partenza bassa Pro da posizionare alla base della linea di ancoraggio rigida con tenditore e indicatore di tensione integrato.

Cod. 312-1700-0005

VEX336



Partenza bassa Light da posizionare alla base della linea di ancoraggio rigida con tenditore semplice (privo di indicatore di tensione).

Cod. 312-1700-0006

VEX116

Sbarco da fissare a montante.



Cod. 312-1700-0008

VEX117

Staffa per il collegamento degli elementi su montante in caso sia installato lo sbarco in sommità.



Cod. 611-1001-0000

AP-CAVO8

Cavo in acciaio inox Ø 8 mm.



Cod. 312-1700-0007

VEX106

Staffa per l'applicazione dei componenti sul montante di una scala esistente.



Scale a gabbia

Le scale a gabbia o alla marinara sono una soluzione utilizzabile per realizzare un accesso verticale in conformità alla legislazione nazionale. Realizzate in alluminio anodizzato e appositamente progettate per essere applicate all'esterno e quindi resistere agli agenti atmosferici.

Le scale a pioli, dotate di gabbia in alluminio a partire da 2,5 m, evitano la caduta verso l'esterno dell'operatore durante le operazioni di salita e discesa.

Le scale a gabbia Genesi vengono progettate e fornite per potersi adattare ad ogni tipo di struttura e per risolvere problematiche legate alla presenza di tubazioni e impianti di vario genere. L'ampia gamma di staffe consente di eseguire l'installazione della scala nei diversi contesti.

A completamento le scale possono essere dotate di:

- Botola o porta antintrusione
- Piano intermedio di riposo
- Maniglioni di sbarco
- Cancellino di sbarco con chiusura automatica





Caratteristiche

- Facilità di installazione
- Modularità
- Leggerezza
- Adattabilità in loco
- Alluminio
- Gradini antisdrucchiolo



Conformità

- D.LGS. 81/08, art.113
- Disponibile su richiesta la versione conforme alla EN ISO 14122-4





LadderCrab-I

La scala con montante centrale Genesi LadderCrab-I è un sistema di accesso progettato per garantire la massima sicurezza in numerose applicazioni industriali. Genesi LadderCrab-I è la soluzione ideale per l'accesso in copertura, su impianti e macchinari, o in tutti quei contesti in cui sia necessario accompagnare l'operatore in salita e in discesa lungo un percorso sicuro.

Il binario AluxCrab V costituisce il montante centrale della scala, è progettato per garantire l'arresto del Dispositivo Anticaduta di tipo guidato (GTFA) V-XC10 in caso di caduta non solo per attrito, ma anche con un sistema meccanico grazie alla cremagliera inserita nel binario. Questo migliora le performance in caso di uso in condizioni meteorologiche estreme o in caso di sporco o contaminanti accidentalmente presenti sul sistema. Ogni componente del dispositivo è testato e conforme a quanto segue:

- Il binario centrale e il dispositivo anticaduta di tipo guidato sono conformi al Regolamento dei DPI 2016/425 e alla norma EN 353-1:2014+A1:2017
- La scala è conforme alla norma EN ISO 14122-4:2016
- Il punto di ancoraggio Pinko Rescue è conforme alla norma EN 795:2012 tipo A

La scala è dotata di pioli in alluminio, disponibili sia nella versione fissa che richiudibile. La versione con pioli richiudibili consente di ridurre l'impatto visivo in contesti architettonicamente sensibili o quando la scala non è in uso.

Un'ampia gamma di accessori consente la completa configurabilità del sistema: sbarchi dritti, pianetti di recupero e di riposo, oltre all'accessorio carter antintrusione per impedire l'accesso ai non autorizzati.



Caratteristiche

- Leggerezza e solidità
- Alta durabilità
- Minimo impatto visivo
- Vasta gamma di accessori per ogni geometria
- Possibilità di dispositivo antintrusione
- Pioli con rivestimento antiscivolo
- Indicatore di caduta integrato nella struttura della cremagliera



Conformità

- Il binario centrale (AluxCrab-V) e il dispositivo anticaduta (V-XC10) di tipo guidato sono conformi al Regolamento dei DPI (UE) 2016/425, alla norma EN 353-1:2014+A1:2017 e alla RFU PPE-R/11.119 Versione 1
- La scala è conforme ai requisiti geometrici e ai parametri di resistenza ai carichi nominali previsti sulla struttura e sui pioli della norma EN ISO 14122-4:2016
- Il punto di ancoraggio Pinko Rescue è conforme alla norma EN 795:2012 tipo A

LadderCrab-I

Componenti

Cod. 323-0832-0003

V-XC10



Dispositivo anticaduta di tipo guidato e dotato di assorbitore di energia. Realizzato in alluminio, è equipaggiato con 4 ruote di scorrimento con 4 cuscinetti volventi in acciaio inox, che ne garantiscono elevate performance di movimento. L'arresto automatico è assicurato dal sistema bloccante con ingranamento meccanico sulla cremagliera.

Cod. 322-0832-1500

Cod. 322-0832-3000

V-XC01



Binario AluxCrab V fornito in verghe da 2990mm e da 1500mm. Il profilo XC01, integrato con la cremagliera V-XC05 consente l'arresto sicuro del carrello GTFA.

Cod. 322-0832-0005

XC19



Fermo di fine corsa apribile per AluxCrab, AluxCrab V e LadderCrab-I. Il componente impedisce l'uscita involontaria del dispositivo mobile di ancoraggio (XC10A) o del dispositivo anticaduta di tipo guidato (V-XC10) e, allo stesso tempo, ne permette l'inserimento sul sistema di ancoraggio. Il dispositivo è progettato perché la rimozione del dispositivo mobile avvenga mediante tre azioni volontarie sequenziali.

Cod. 322-0832-0018

V-XC20-K

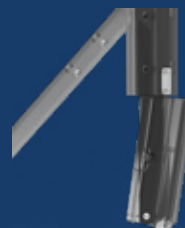

Lastrina inserimento GTFA fissata alle estremità della linea di ancoraggio rigida. Previene l'errato orientamento del dispositivo anticaduta di tipo guidato durante le fasi di inserimento.

Cod. 322-0832-0007

XC21



Consente di congiungere due tratti di profilo XC01, V-XC01 o LadderCrab-I garantendo la continuità. È dotato di guarnizione in EPDM che asseconda le dilatazioni termiche del profilo e favorisce il posizionamento nel binario della giunzione.

Cod. 332-4000-0020

V-XC26



Sbarco dritto con pioli fissi.

Cod. 332-4000-0021

V-XC27



Sbarco dritto con pioli richiudibili.

Cod. 332-4000-0018

CARTER



Carter antintrusione lucchettabile per inibire la salita della scala al personale non autorizzato.

Cod. 324-0832-0001

V-XC34



Staffa di fissaggio.
L= 200mm

Cod. 324-0832-0002

V-XC35



Staffa di fissaggio.
L=360/460mm

Cod. 332-4000-0023

Pianetto di riposo



Pianetto ribaltabile di riposo.

Cod. 351-2001-0002

PINKO RESCUE



Punto di ancoraggio.



Punti di ancoraggio

I punti di ancoraggio Genesi consentono agli operatori di muoversi e lavorare in sicurezza in ogni situazione in cui sia presente il rischio di caduta dall'alto, assicurandosi con un idoneo sistema di protezione individuale.

L'ampia gamma di punti di ancoraggio Genesi è stata appositamente sviluppata per far fronte alle necessità di installazione su tutte le superfici orizzontali, verticali ed inclinate realizzate in lamiera grecata o aggraffata, in cemento, in legno o coppi; oppure impermeabilizzate con PVC o guaina bituminosa.



Caratteristiche

- Ampia gamma di soluzioni
- Utilizzo di materie prime nobili
- Basso impatto visivo



Conformità

- EN 795:2012 tipo A
- UNI 11578:2015

1 AP500-PVC-EAR12

Punto di ancoraggio per guaina in PVC

2 AP500-EAR12

Punto di ancoraggio per guaina bituminosa

3 ALU12

Punto di ancoraggio in alluminio

4 SPS-ALU

Supporto con punto di ancoraggio in alluminio

5 EAR12

Punto di ancoraggio in acciaio inox

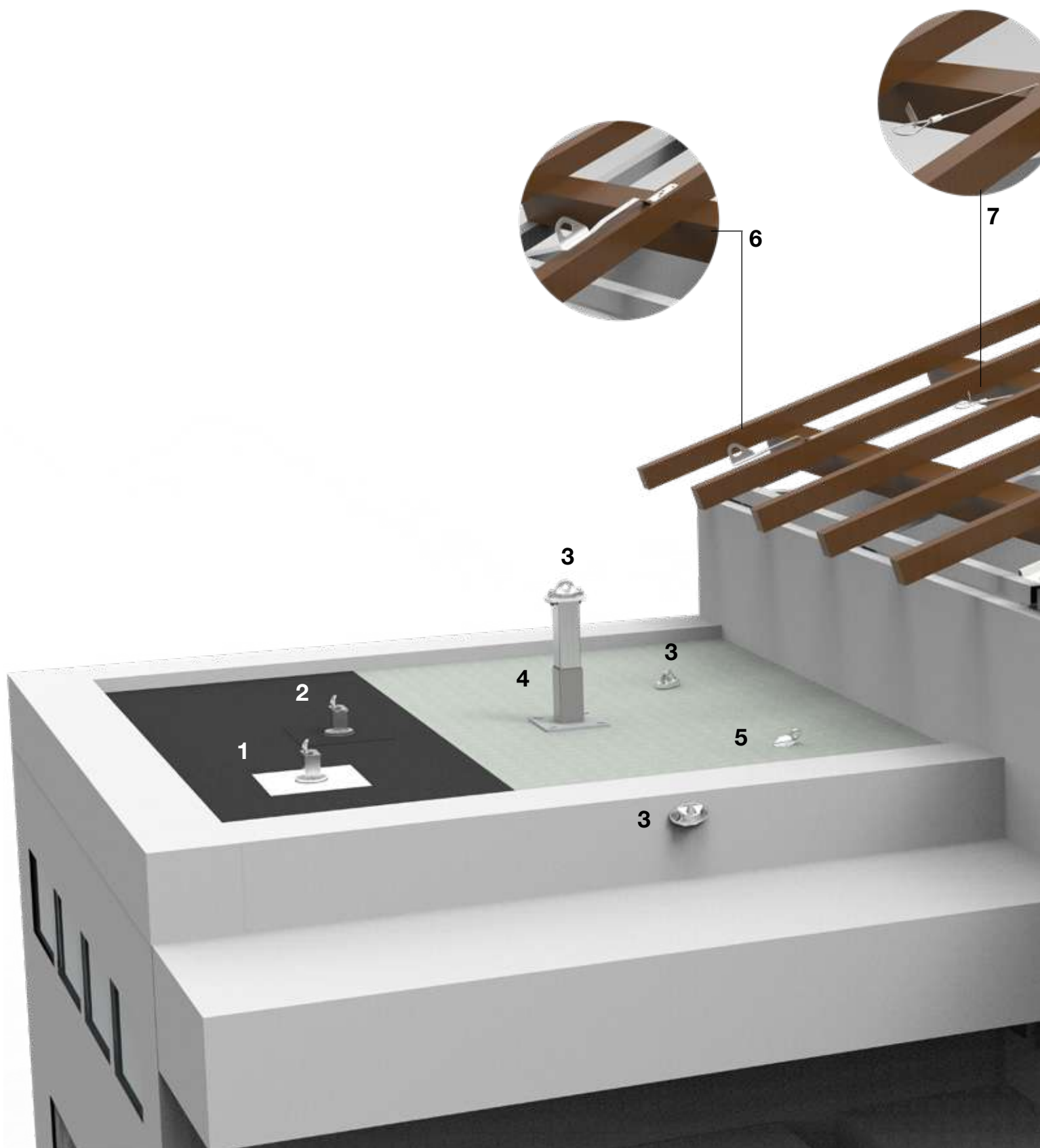

6 NEW PINKO

Punto di ancoraggio sotto coppo

7 PINKO FLEX

Punto di ancoraggio sotto coppo

8 AP36

Punto di ancoraggio per lamiera grecata

9 SPS-ALU-C

Supporto a capanna con punto di ancoraggio in alluminio

10 AP36K

Punto d'ancoraggio per lamiera aggraffata con pinza tipo E, B, Z

11 AP35

Punto d'ancoraggio per doppia aggraffatura

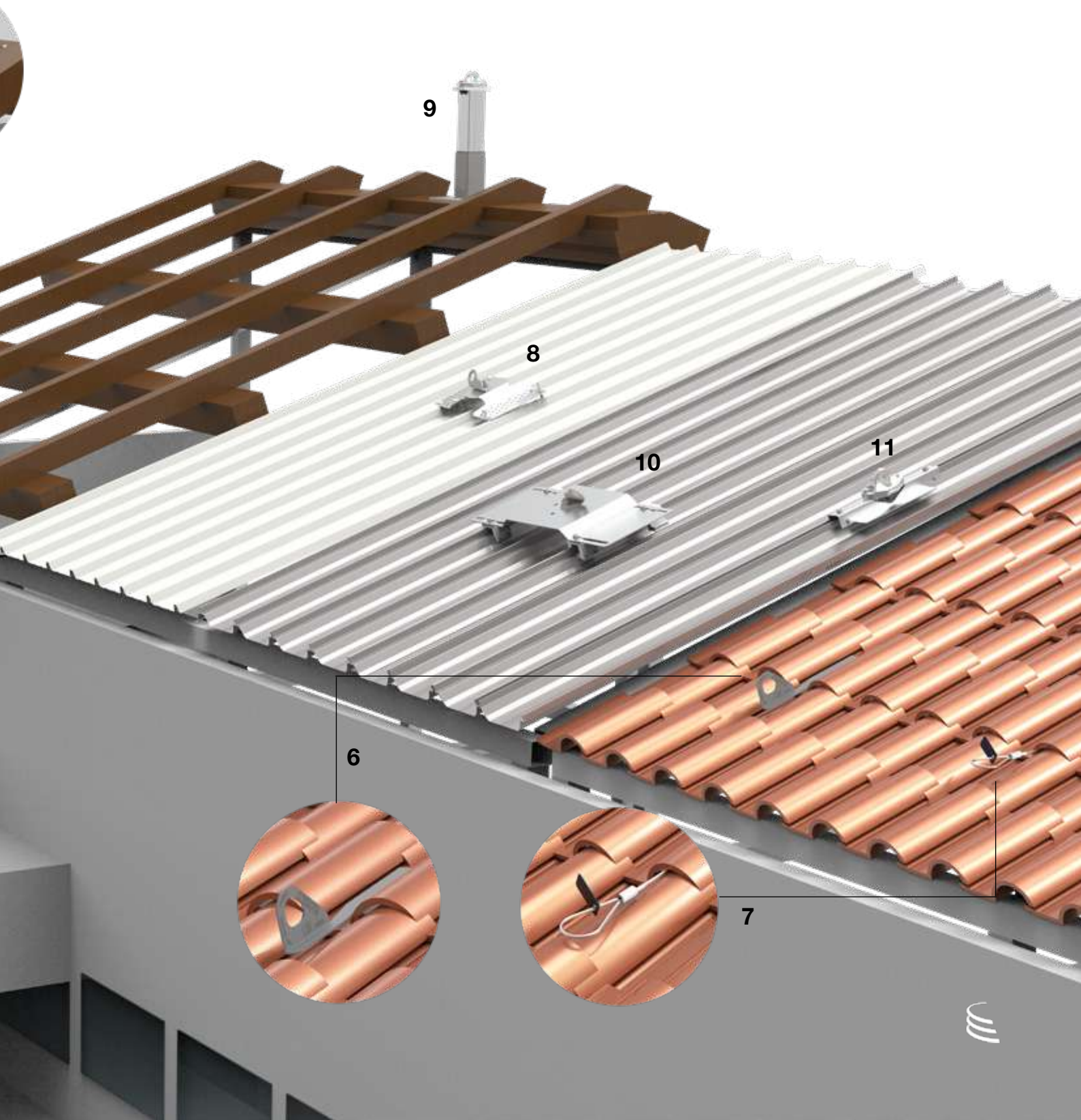

Punti di ancoraggio

Componenti

Cod. 351-1001-0012

ALU12



Punto di ancoraggio per 2 operatori, adatto anche come supporto per linee vita conformi alla normativa EN 795 tipo B.
Materiale: alluminio pressofuso

Cod. 351-2001-0012

EAR12



Punto di ancoraggio per la protezione di un operatore.
Materiale: acciaio inox

Cod. 351-2001-0001

NEW PINKO



Punto di ancoraggio per un operatore adatto a coperture inclinate in tegole o coppi.
Materiale: acciaio inox

Cod. 351-1001-0601

PINKO FLEX



Punto di ancoraggio sotto coppo flessibile per un operatore adatto a coperture orizzontali con pendenza massima di 15° realizzate in tegole, coppi e ardesia.
Materiale: acciaio inox

Cod. 351-2002-0036

AP36



Punto di ancoraggio a un operatore adatto per lamiera grecata.

Materiale: acciaio inox

Dimensioni: 371 x 230 x 40 mm

Cod. 351-5002-0035

AP35



Punto di ancoraggio per un operatore adatto a coperture in lamiera di alluminio con doppia aggraffatura.

Materiale: piastra in acciaio inox; punto di ancoraggio in lega d'alluminio, morsetti in alluminio

Dimensioni: 350 x 118 x 42 mm (le dimensioni possono variare in funzione del morsetto)

Cod. 351-1001-0001

SPS-ALU



Supporto con punto di ancoraggio per 2 operatori.
Materiale: alluminio

Cod. 351-1001-0003

SPS-ALU-C



Supporto a capanna con punto di ancoraggio per 2 operatori.
Materiale: alluminio

Cod. 351-5001-3500

AP500-EAR12



Punto di ancoraggio per un operatore adatto a coperture in guaina bituminosa. Assicura l'impermeabilità del fissaggio e riduce i tempi di posa. Può essere fissato su superfici di limitato spessore in COP mediante l'apposito kit costituito da 4 ancorine.

Cod. 351-5001-4500

AP500-PVC-EAR12



Punto di ancoraggio per un operatore adatto a coperture in guaina in PVC. Assicura l'impermeabilità del fissaggio e riduce i tempi di posa. Può essere fissato su superfici di limitato spessore in CAP mediante l'apposito kit costituito da 4 ancorine.

Cod. 351-2003-0536

ML-25-550-1-EAR12



Piastra con punto d'ancoraggio EAR12 2.0 per due operatori e pinze per copertura Riverclack.

Cod. 312-0600-0004

AP11



Scossalina per proteggere dall'acqua tutti i supporti con palo di sezione 80 x 80 mm. A corredo, viene fornita una mousse adesiva dello spessore di 5 mm, che, interposta tra la superficie del palo e le due flange, impedisce le possibili infiltrazioni d'acqua.

Dimensioni: 151 x 151 x 30 mm (ingombro massimo)

Cod. 351-2003-0236

AP36K-E

Cod. 351-2003-0136

AP36K-B



Cod. 351-2003-0336

AP36K-Z

Punto di ancoraggio per un operatore adatto a lamiera aggraffata con passi della greca da 350 a 610 mm, si fissa utilizzando 4 morsetti S-5 con pinza tipo E, B o Z.

Materiale: acciaio inox

Dimensioni: 645 x 250 x 30 mm



TIPO E



TIPO B



TIPO Z







Linee vita



I dispositivi di ancoraggio di tipo C di Genesi sono studiati per essere sicuri, ergonomici e facili da installare e utilizzare.

Le linee vita Genesi sono interamente realizzate in acciaio inox o con elementi in alluminio per trovare la migliore soluzione alle esigenze di resistenza ambientale del luogo di installazione e d'uso.

Genesi propone una gamma di linee con assorbitore di energia di tipo deformabile o indeformabile per fornire la miglior sicurezza a seconda dell'applicazione, dell'operatività richiesta e della resistenza della struttura

sulla quale il sistema deve essere installato. Un'altra variabile da tenere in considerazione nella scelta di una linea vita è il numero massimo di operatori che in contemporanea possono trovarsi in quota. I dispositivi Genesi, permettono a seconda del tipo, la protezione fino a 4 operatori contemporaneamente.

Per tutte le nostre linee vita sono disponibili una serie completa di accessori e di supporti in grado di coniugare le esigenze applicative con i migliori risultati di ergonomia e sicurezza.



Linea vita Trilob

pag. 98

Linea vita Libera

pag. 108

Linea vita Exagon

pag. 120

Linea vita Allukemi Plus

pag. 130

Tipologie

Deformabile: Ideale per ogni tipo di struttura, grazie all'elevata deformabilità che dissipa l'energia in caso di caduta. Fanno parte di questa tipologia le linee: Trilob (4 operatori), Libera (2/3 operatori) ed Exagon (3 operatori).

Indeformabile: Ideale per strutture ad alta capacità portante. Fa parte di questa tipologia la linea Allukemi Plus (4 operatori).

Conformità

- EN 795:2012 Tipo C
- CEN/TS 16415:2013 Tipo C
- UNI 11578:2015



Linea vita Trilob

La linea vita Genesi Trilob è conforme alle normative EN 795:2012 Tipo C, CEN/TS 16415:2013 e UNI 11578:2015 e utilizzabile fino a un massimo di 4 operatori; si tratta di un ancoraggio estremamente performante con componenti realizzati in acciaio inox microfuso per coniugare leggerezza e ottima resistenza meccanica e alla corrosione.

L'assorbitore di energia, con prestazioni d'eccellenza, permette l'installazione anche su coperture metalliche con limitato spessore, in quanto la sua elevata deformabilità dissipa l'energia cinetica in caso di caduta.

Grazie all'utilizzo della navetta TRI100, testata con il sistema, gli operatori riescono a superare l'elemento intermedio con facilità, fluidità e senza interruzioni del percorso. La linea vita Trilob può essere utilizzata anche con un doppio cordino invece che con la navetta.

Le dimensioni ridotte dei suoi elementi garantiscono un basso impatto visivo e l'ampia gamma di supporti a disposizione rendono la linea vita Genesi Trilob estremamente versatile e ideale per la messa in sicurezza di tutti i tipi di edifici, anche quelli ad elevata valenza storica e architettonica, con geometrie particolari e su percorsi non lineari.





Caratteristiche

- 4 operatori contemporaneamente
- Fino a 15 metri di campata
- Collegamento del cavo meccanico senza crimpature
- Abbattimento dell'elemento intermedio in caso di caduta
- Bassi carichi sulle strutture in caso di caduta
- Elementi orientabili in inclinazione
- Tensione costante nel tempo
- Possibilità di realizzare «anello chiuso» senza assorbitore
- Semplicità e velocità di installazione
- Minimo impatto visivo
- Vasta gamma di supporti e possibilità di progettarne ad hoc
- Possibilità di installazione diretta su struttura
- Materiali nobili



Conformità

- EN 795:2012 Tipo C
- CEN/TS 16415:2013 Tipo C
- UNI 11578:2015



Linea vita Trilob

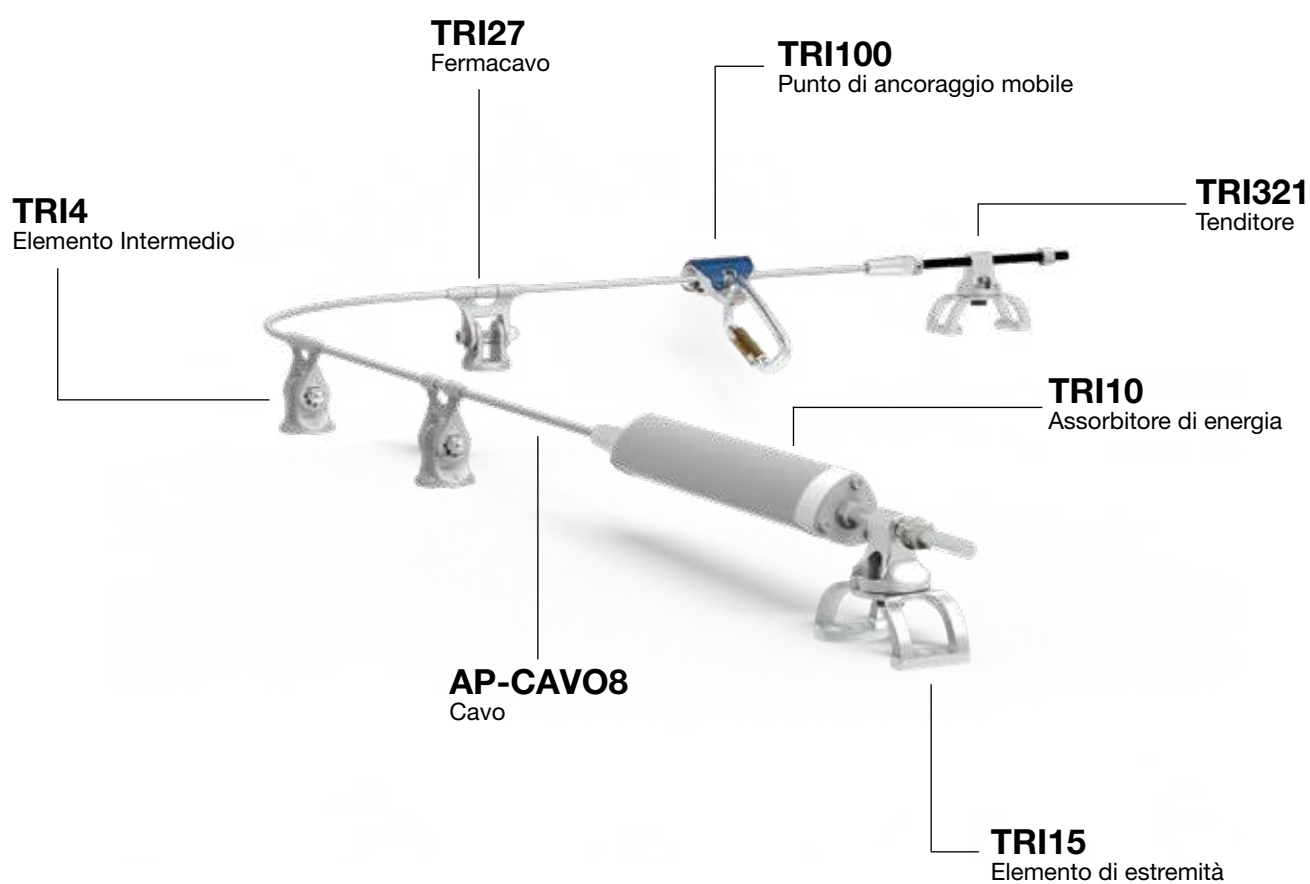

Cod. 312-0500-0001

TRI10



Blocco assorbitore d'energia/tenditore per ridurre l'energia cinetica in caso di caduta, attenuando l'impatto. Svolge anche la funzione di tenditore per il corretto tensionamento del cavo.

Cod. 313-0500-0002

TRI100



Punto di ancoraggio mobile che consente di superare gli elementi intermedi e i cambi di direzione senza interruzioni nel percorso. La navetta può essere inserita in qualsiasi punto del sistema, e il connettore EN362, posizionato nell'alloggio inferiore, previene la fuoriuscita accidentale.
Materiale: acciaio

Cod. 312-0500-0002

TRI15



Elemento di estremità con testa snodata e progettato per seguire la deformazione del cavo in caso di caduta, questo movimento minimizza le sollecitazioni sugli elementi del dispositivo di ancoraggio.
Materiale: acciaio inox

Cod. 312-0500-0006

TRI4



Elemento intermedio che in abbinamento all'apposita navetta, consente un passaggio sicuro e senza interruzioni del percorso.
Materiale: acciaio inox

Cod. 312-0500-0003

TRI27



Fermacavo da inserire nell'intermedio quando è presente un angolo o quando la linea ha lunghezza superiore ai 60 m.

Cod. 312-0500-0005

TRI321



Tenditore per il bloccaggio e tensionamento del cavo.
Materiale: acciaio inox



Linea vita Trilob

Cod. 611-1001-0000

AP-CAVO8



Cavo che consente all'operatore di muoversi in sicurezza lungo tutto il suo percorso. Un trefolo di colore blu e una bandella marcata Genesi contrassegnano i cavi originali. Materiale: acciaio inox

Cod. 312-0100-0007

ADA80



Adattatore per l'installazione degli elementi intermedi della linea Trilob ai pali AP50, AP50C e AP100. Viene fissato al palo mediante 4 viti autofilettanti, provviste di rondella e guarnizione in EPDM. Materiale: acciaio inox

Cod. 312-0500-0008

PIATTELLO-SUP-K



Adattatore per l'installazione degli elementi di estremità della linea Trilob ai pali con sezione 80 x 80 mm. Viene fissato al palo mediante 4 viti autofilettanti, provviste di rondella e guarnizione in EPDM. Materiale: lega di alluminio

Cod. 314-3003-0003

EXA20-K



Supporto a mensola progettato per pareti in CLS e strutture in acciaio o in legno. Mensola con dimensioni 170 x 170 mm e uno spessore di 8 mm. Materiale: acciaio cataforizzato e verniciato

Cod. 314-5005-0001

AP50

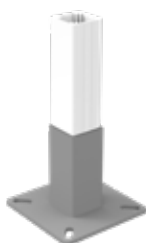

Supporto a base piana da utilizzare con l'adattatore ADA80 per tutti i componenti della linea. È composto da un palo con un'altezza massima di 50 cm, regolabile in opera, e da una base a bicchiere. Materiale: base in acciaio cataforizzato e palo in alluminio

Cod. 314-5005-0005

AP50C



Supporto a base a capanna da utilizzare con l'adattatore ADA80 per tutti i componenti della linea. È composto da un palo con un'altezza massima di 50 cm, regolabile in opera, e da una base a bicchiere sagomata a capanna per coperture con pendenza massima del 30%. Materiale: base in acciaio cataforizzato e palo in alluminio

Cod. 314-2005-0029
ML-2-550-2-K



Piastra per montaggio elementi terminali linea Trilob con pinze per copertura Riverclack 550.

Cod. 314-2005-0030
ML-2-550-1-K



Piastra per montaggio Exagon ed elementi intermedi Trilob con pinze per copertura Riverclack 550.

Cod. 612-1001-0031
CP-AP



Contropiastra CP-AP studiata per l'applicazione dei supporti AP100, AP50 e AP50C.
Materiale: acciaio cataforizzato

Cod. 314-2005-0013
PL23



Piastra per coperture metalliche a lamiera grecata adattabile a diversi passi della greca, da 240 a 390 mm.
Materiale: acciaio inox

Cod. 314-2005-0016
PL25-E



Cod. 314-2005-0015
PL25-B

Cod. 314-2005-0017
PL25-Z

Piastra per lamiera aggraffata adattabile a diversi passi della greca, da 350 a 610 mm, si fissa utilizzando 4 morsetti S-5 con pinza tipo E, B o Z.

Materiale: acciaio inox



TIPO E



TIPO B



TIPO Z

Cod. 312-0600-0004
AP11



Scossalina per proteggere dall'acqua tutti i supporti con palo di sezione 80 x 80 mm. A corredo, viene fornita una mousse adesiva dello spessore di 5 mm, che, interposta tra la superficie del palo e le due flange, impedisce le possibili infiltrazioni d'acqua.
Dimensioni: 151 x 151 x 30 mm (ingombro massimo)

Cod. 314-5001-0001
AP100



Supporto a base piana rinforzata da utilizzare con l'adattatore ADA80 per tutti i componenti della linea. È composto da un palo con un'altezza massima di 100 cm, regolabile in opera, e da una base a bicchiere con una superficie laterale a tronco piramidale.
Materiale: base in acciaio cataforizzato e palo in alluminio



Linea vita Trilob

Supporti

1 AP50C

Supporto base a capanna

2 AP50

Supporto a base piana

3 PL23

Piastra per lamiera grecata

4 PL25

Piastra per lamiera aggraffata con pinza tipo E, B, Z

5 EXA20

Supporto a mensola



Immagine puramente illustrativa.
Le linee vita sono utilizzabili su superfici entro i 15° di
inclinazione. Assorbitore anodizzato blu disponibile su
richiesta.







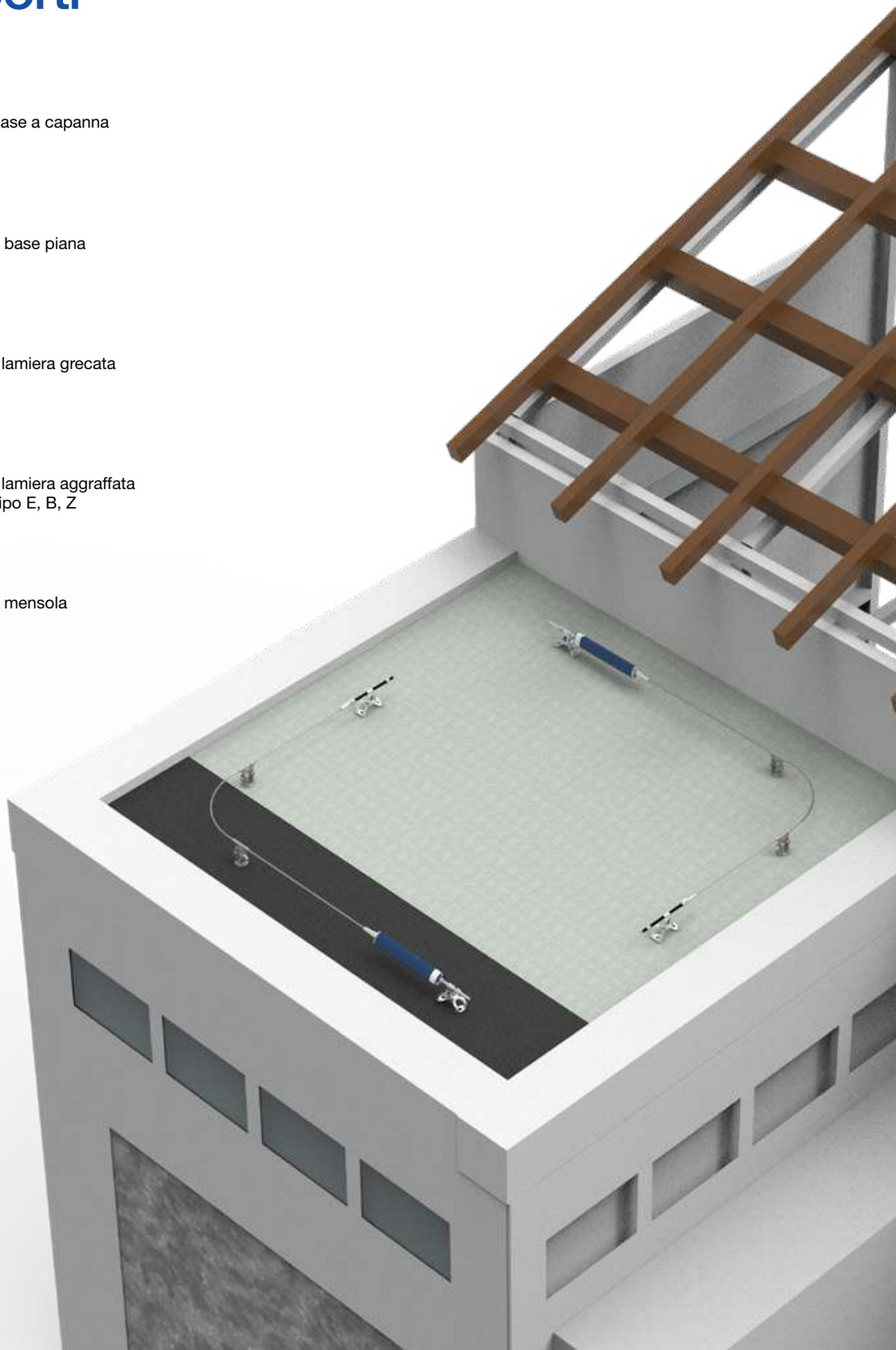
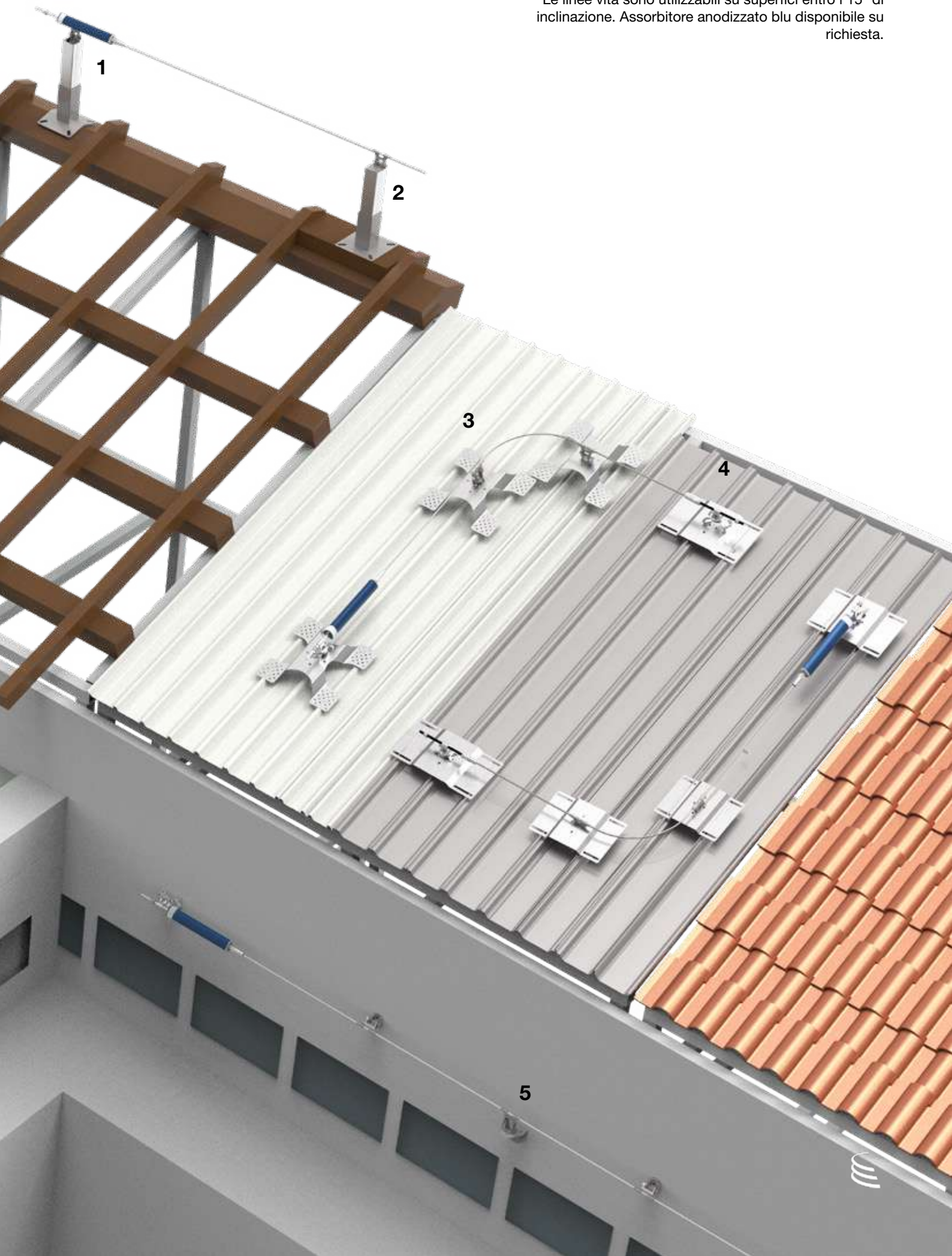

Linea vita Libera

La linea vita Genesi Libera è una linea di ancoraggio flessibile conforme alla norma tecnica EN 795:2012 Tipo C e può essere utilizzata da 2 operatori contemporaneamente, in conformità alla specifica tecnica CEN/TS 16415:2013 e da 3 operatori in conformità alla UNI 11578:2015.

I componenti di Genesi Libera sono realizzati in lega d'alluminio pressofusa che unisce leggerezza e resistenza meccanica e alla corrosione.

Con la linea vita Genesi Libera l'operatore può muoversi con fluidità lungo tutto il percorso superando facilmente gli intermedi dalla forma sinusoidale, direttamente con il connettore del proprio cordino.

Una linea versatile ideale per la messa in sicurezza di coperture industriali e residenziali.



Caratteristiche

- Collegamento del cavo meccanico senza crimpature
- Vasta gamma di supporti e possibilità di progettarne ad hoc
- Certificata per 2 operatori (CEN/TS 16415:2013) o 3 operatori (UNI 11578:2015)
- Prestazioni eccellenti
- Minimo impatto visivo
- Adattabilità a qualsiasi tipo di copertura
- Semplicità e velocità di installazione
- Fino a 15 metri di campata
- Bassi carichi sulla struttura in caso di caduta
- Possibilità di passare sugli intermedi direttamente con il moschettone di collegamento alla linea

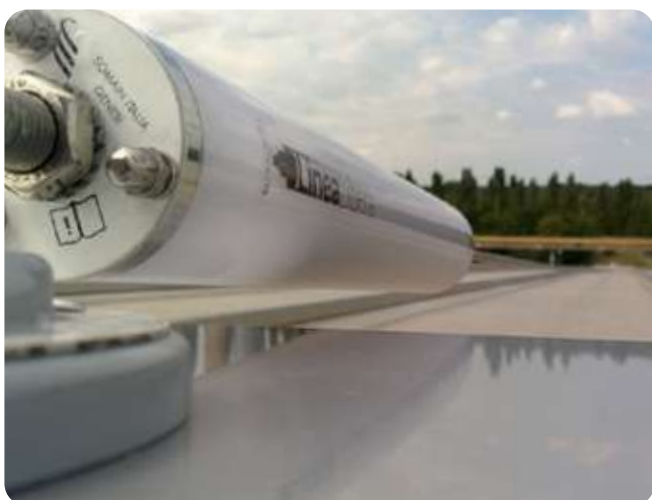

Conformità

- EN 795:2012 Tipo C
- CEN/TS 16415:2013 Tipo C
- UNI 11578:2015



Linea vita Libera

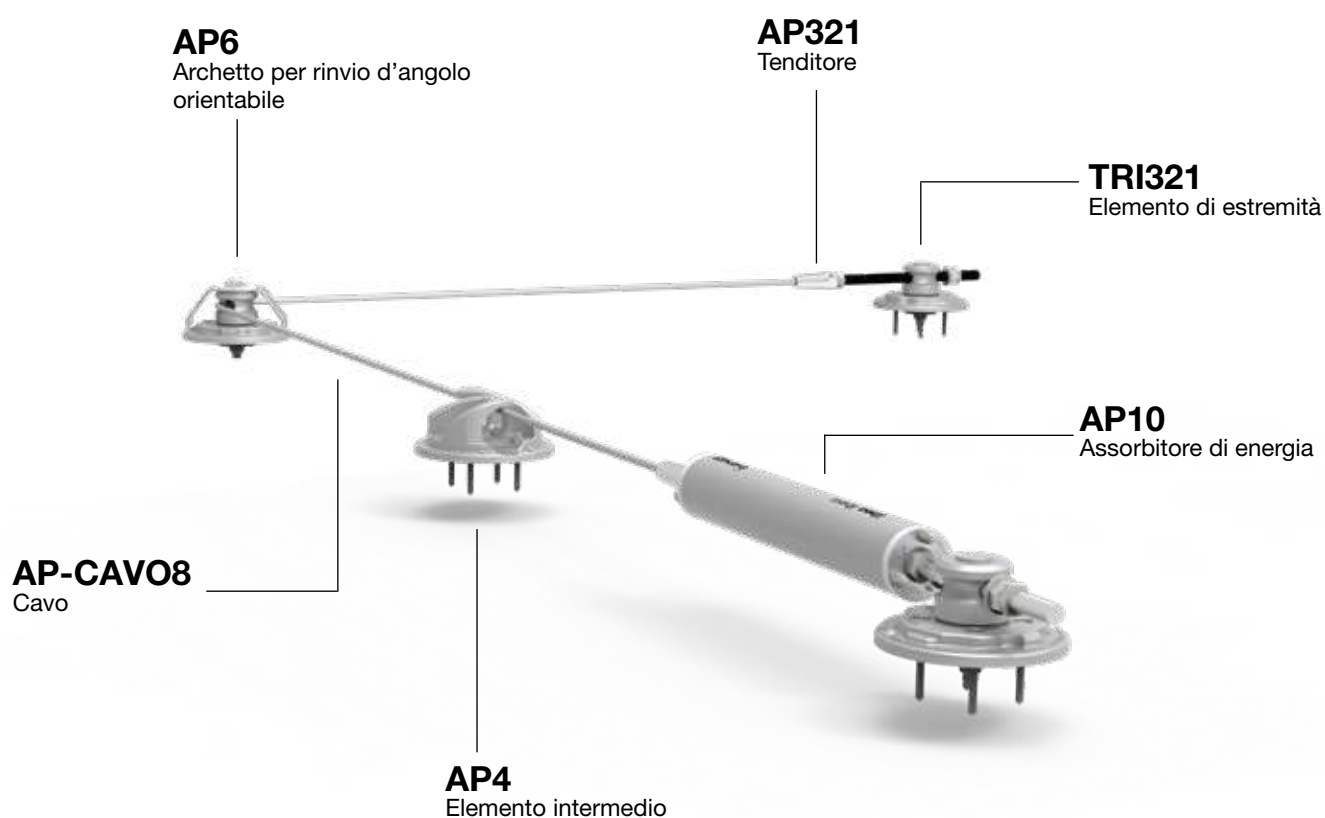

Cod. 312-0600-0001

AP10



Blocco assorbitore d'energia/tenditore per ridurre l'energia cinetica in caso di caduta, attenuando l'impatto. Svolge anche la funzione di tenditore per il corretto tensionamento del cavo.

Cod. 312-0600-0013

AP6



Archetto per rinvio d'angolo orientabile che impedisce la fuoriuscita accidentale del cavo in corrispondenza dei cambi di direzione. L'archetto si posiziona nel corpo rotante dell'elemento AP15 mediante una vite in acciaio inox appositamente tornita.
Materiale: acciaio inox

Cod. 312-0600-0005

AP15



Elemento di estremità che permette di creare il punto di partenza e di arrivo della linea vita. Viene fissato su supporti di estremità standard, su supporti speciali a disegno e sulle piastre PA e PAM per le applicazioni a parete.
Materiale: lega di alluminio

Cod. 312-0600-0010

AP4



Elemento intermedio installabile in tratti rettilinei ad intervalli non superiori a 15 m, consente il passaggio del connettore tramite un movimento sinusoidale. Si può fissare su supporti standard intermedi, sia su quelli speciali che sulle piastre PIA e PAM.
Materiale: lega di alluminio

Cod. 611-1001-0000

AP-CAVO8



Cavo che consente all'operatore di muoversi in sicurezza lungo tutto il suo percorso. Un trefolo di colore blu e una bandella marcata Genesi contrassegnano i cavi originali.
Materiale: acciaio inox

Cod. 312-0600-0009

AP321



Tenditore per il bloccaggio e tensionamento del cavo.
Materiale: acciaio inox



Linea vita Libera

Cod. 314-1005-0001

PA-53



Piastra per elementi di estremità e di rinvio d'angolo utilizzata come supporto nelle installazioni a parete o in piano.
Materiale: lega di alluminio

Cod. 314-1005-0009

PIA-53



Piastra per elementi intermedi utilizzata come supporto nelle installazioni a parete o in piano.
Materiale: lega di alluminio

Cod. 314-1005-0006

PAM



Piastra universale a parete per tutti gli elementi della linea vita ed utilizzata in presenza di angoli interni nelle pareti di installazione.
Materiale: lega di alluminio

Cod. 314-1005-0005

PAE



Supporto a mensola per tutti gli elementi della linea vita ed utilizzata in presenza di angoli esterni nelle pareti di installazione.
Materiale: lega di alluminio

Cod. 314-1005-0004

PAD



Piastra doppia utilizzata come supporto per due elementi ed è particolarmente utile nel caso di incrocio tra due linee vita distinte.
Materiale: lega di alluminio

Cod. 314-5005-0001

AP50

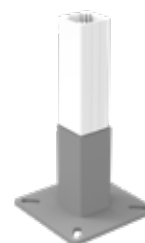

Supporto a base piana per tutti i componenti della linea. È composto da un palo con un'altezza massima di 50 cm, regolabile in opera, e da una base a bicchiere.
Materiale: base in acciaio cataforizzato e palo in alluminio

Cod. 314-5005-0005

AP50C



Supporto a base piana per tutti i componenti della linea. È composto da un palo con un'altezza massima di 50 cm, regolabile in opera, e da una base a bicchiere sagomata a capanna per coperture con pendenza massima del 30%.
Materiale: base in acciaio catanforizzato e palo in alluminio

Cod. 314-5001-0001

AP100



Supporto a base piana rinforzata da utilizzare con l'adattatore ADA80 per tutti i componenti della linea. È composto da un palo con un'altezza massima di 100 cm, regolabile in opera, e da una base a bicchiere con una superficie laterale a tronco piramidale.
Materiale: base in acciaio catanforizzato e palo in alluminio

Cod. 314-5005-0003

AP500-PVC



Supporto per guaina in PVC che assicura l'impermeabilità del fissaggio e riduce i tempi di posa. Può essere fissato su superfici di limitato spessore in CAP mediante l'apposito kit costituito da 4 ancorine.

Cod. 314-5005-0002

AP500-BIT



Supporto per guaina bituminosa che assicura l'impermeabilità del fissaggio e riduce i tempi di posa. Può essere fissato su superfici di limitato spessore in COP mediante l'apposito kit costituito da 4 ancorine.

Cod. 312-0600-0004

AP11



Scossalina per proteggere dall'acqua tutti i supporti con palo di sezione 80 x 80 mm. A corredo, viene fornita una mousse adesiva dello spessore di 5 mm, che, interposta tra la superficie del palo e le due flange, impedisce le possibili infiltrazioni d'acqua.
Dimensioni: 151 x 151 x 30 mm (ingombro massimo)

Cod. 314-5005-0016

AP500-ANC



Kit 4 ancorine per fissare AP500 in presenza di isolante.



Linea vita Libera

Cod. 661-3003-0005

AP500-DIST



Kit 4 distanziali per AP500 in presenza di isolante.

Cod. 314-2001-0001

AP23



Piastra per coperture metalliche a lamiera grecata adattabile a diversi passi della greca, da 240 a 390 mm.

Materiale: acciaio inox

Cod. 612-1001-0031

CP-AP



Contropiastra CP-AP studiata per l'applicazione dei supporti AP100, AP50 e AP50C.

Materiale: acciaio cataforizzato

Cod. 314-2001-0004

AP25K-E

Cod. 314-2001-0003

AP25K-B

Cod. 314-2001-0005

AP25K-Z



Piastra per lamiera aggraffata adattabile a diversi passi della greca, da 350 a 610 mm, si fissa utilizzando 4 morsetti S-5 con pinza tipo E, B o Z.

Materiale: acciaio inox



TIPO E



TIPO B



TIPO Z



Linea vita Libera

Supporti

1 AP50C

Supporto base a capanna

3 AP23

Piastra per lamiera grecata

2 AP50

Supporto a base piana

4 AP25

Piastra per lamiera aggraffata con pinza tipo E, B, Z



Immagine puramente illustrativa.
Le linee vita sono utilizzabili su superfici entro i 15° di
inclinazione. Assorbitore anodizzato blu disponibile su
richiesta.

5 PAD

Piastra doppia

6 PAE

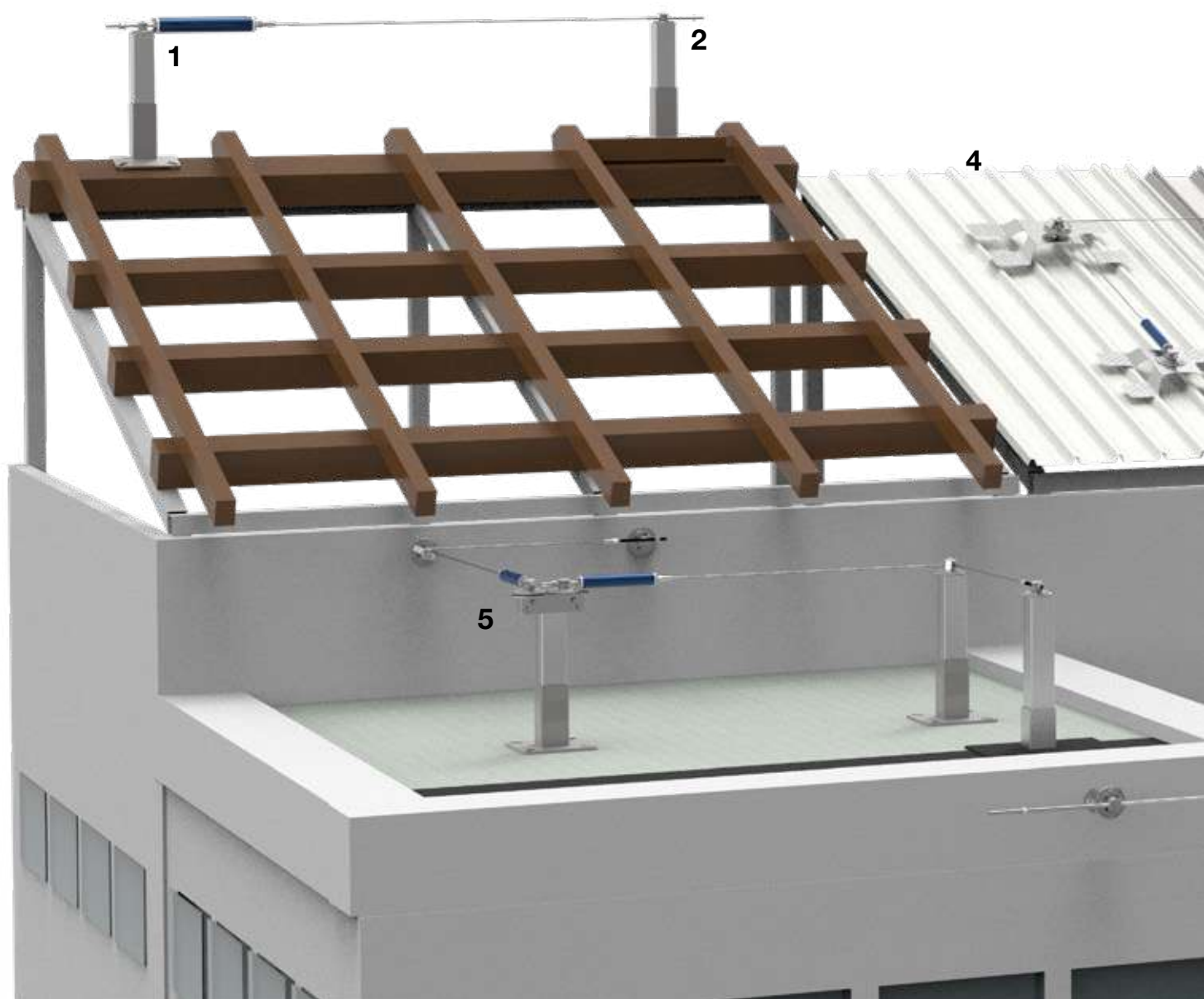
Piastra angolo esterno

7 PAM

Piastra per elementi di intermedi

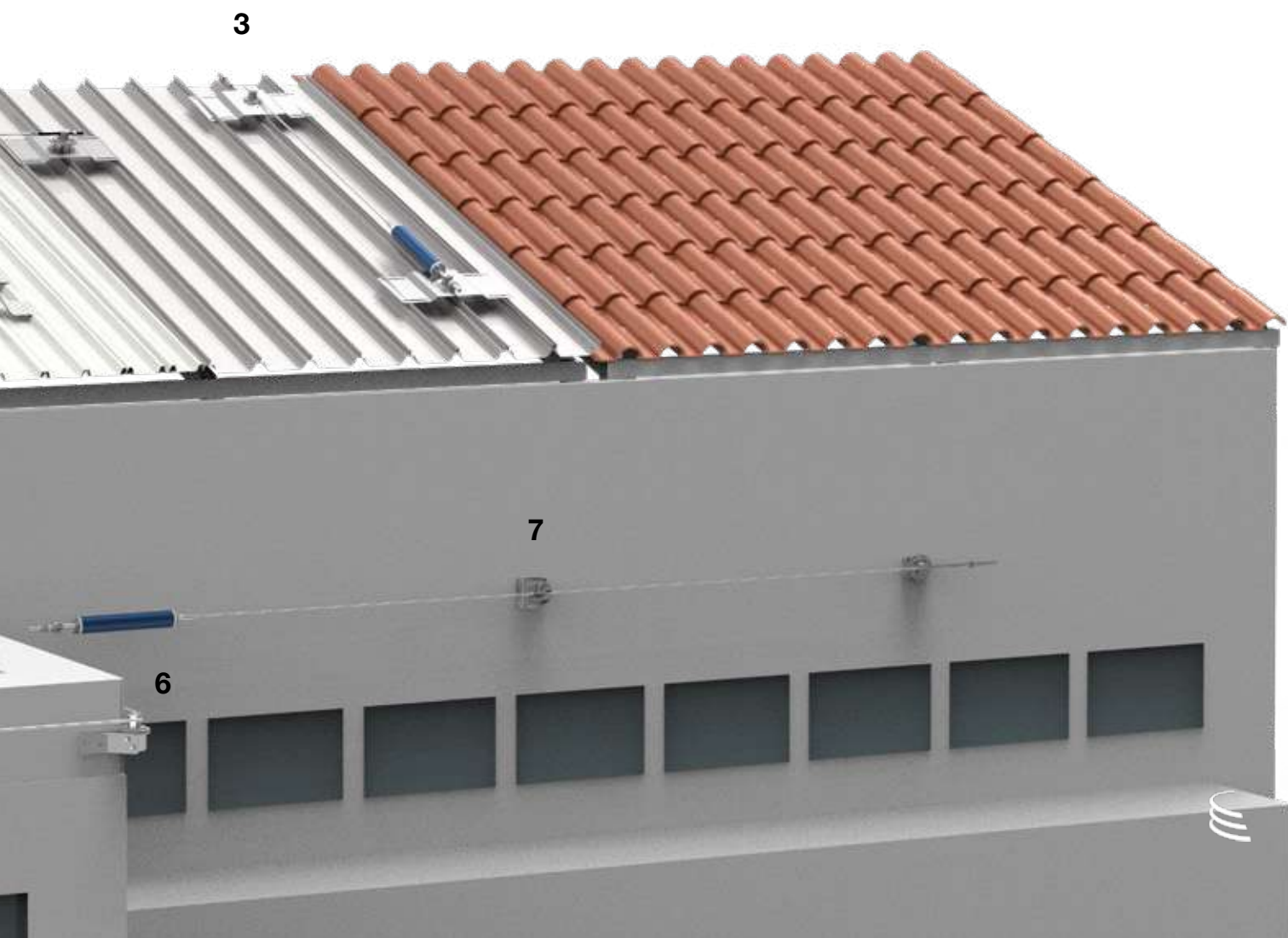





UNIVERSITÀ
CAMPUS



Linea vita Exagon

La linea vita Genesi Exagon è un dispositivo di ancoraggio in kit da 15, 30 e 45 metri conforme alla norma tecnica EN 795:2012 Tipo C e può essere utilizzata da 3 operatori contemporaneamente, in conformità alla specifica tecnica CEN/TS 16415:2013 e UNI 11578:2015.

Una soluzione completa e pronta all'installazione, studiata per coniugare al meglio le elevate prestazioni tecniche e le performance di tenuta con la semplicità di montaggio e la disponibilità di tutti i componenti indispensabili in un unico kit.

Sicurezza e praticità per un kit facile e veloce da installare.





Caratteristiche

- Collegamento del cavo meccanico senza crimpature
- 3 operatori contemporaneamente
- Possibilità di fissaggio diretto alla struttura
- Garanzia di tensione costante nel tempo
- Ridotti carichi sulle strutture in caso di caduta
- Riduzione dei tempi di installazione
- Progettazione su misura dei supporti
- Semplicità e velocità di installazione
- Materiali nobili
- Ridotto impatto visivo



Conformità

- EN 795:2012 Tipo C
- CEN/TS 16415:2013 Tipo C
- UNI 11578:2015



Linea vita Exagon

AP-CAVO8-15
AP-CAVO8-30
AP-CAVO8-45
Cavo con tenditore

EXA6
Giro d'angolo

EXA25
Elemento di estremità
e intermedio

EXA10
Assorbitore di energia

EXA25
Elemento di estremità
e intermedio

Cod. 311-0100-0015

EXA-KIT15



Il kit per la messa in sicurezza di 15 m, comprende:

- 2 Elementi EXA25
- 15 m di cavo diam. 8 mm con tenditore
- 1 Assorbitore EXA10
- 1 Cartello obbligatorio CA00
- Nota informativa del fabbricante

Cod. 311-0100-0030

EXA-KIT30



Il kit per la messa in sicurezza di 30 m, comprende:

- 3 Elementi EXA25
- 30 m di cavo diam. 8 mm con tenditore
- 1 Assorbitore EXA10
- 1 Cartello obbligatorio CA00
- Nota informativa del fabbricante

Cod. 311-0100-0045

EXA-KIT45



Il kit per la messa in sicurezza di 45 m, comprende:

- 4 Elementi EXA25
- 45 m di cavo diam. 8 mm con tenditore
- 1 Assorbitore EXA10
- 1 Cartello obbligatorio CA00
- Nota informativa del fabbricante

Cod. 312-0100-0004

EXA6



Coppia di elementi che permettono di eseguire un angolo nella linea Exagon.

Materiale: acciaio inox

Linea vita Exagon

Cod. 312-0100-0007

ADA80



Adattatore per l'installazione degli elementi intermedi della linea Trilob ai pali AP50, AP50C e AP100. Viene fissato al palo mediante 4 viti autofilettanti, provviste di rondella e guarnizione in EPDM.
Materiale: acciaio inox

Cod. 314-3003-0003

EXA20-K



Supporto a mensola progettato per pareti in CLS, strutture in acciaio o in legno. Mensola con dimensioni 170 x 170 mm e uno spessore di 8 mm.
Materiale: acciaio cataforizzato e verniciato

Cod. 314-5005-0001

AP50

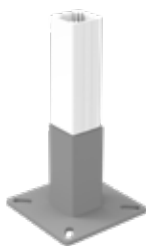

Supporto a base piana da utilizzare con l'adattatore ADA80 per tutti i componenti della linea. È composto da un palo con un'altezza massima di 50 cm, regolabile in opera, e da una base a bicchiere.
Materiale: base in acciaio cataforizzato e palo in alluminio

Cod. 314-5005-0005

AP50C



Supporto a base a capanna da utilizzare con l'adattatore ADA80 per tutti i componenti della linea. È composto da un palo con un'altezza massima di 50 cm, regolabile in opera, e da una base a bicchiere sagomata a capanna per coperture con pendenza massima del 30%.
Materiale: base in acciaio cataforizzato e palo in alluminio

Cod. 314-5001-0001

AP100



Supporto a base piana rinforzata da utilizzare con l'adattatore ADA80 per tutti i componenti della linea. È composto da un palo con un'altezza massima di 100 cm, regolabile in opera, e da una base a bicchiere con una superficie laterale a tronco piramidale.
Materiale: base in acciaio cataforizzato e palo in alluminio

Cod. 314-5005-0008

EXA50



Supporto a base piana per tutti i componenti della linea. È composto da un palo con un'altezza di 50 cm e da una base a bicchiere.
Materiale: acciaio cataforizzato e verniciato

Cod. 314-2005-0030
ML-2-550-1-K



Piastra per montaggio Exagon ed elementi intermedi Trilob con Pinze per copertura Riverclack 550 mm

Cod. 612-1001-0031
CP-AP



Contropiastra CP-AP studiata per l'applicazione dei supporti AP100, AP50 e AP50C.
Materiale: acciaio cataforizzato

Cod. 314-5005-0009
EXA50C



Supporto a capanna per tutti i componenti della linea. È composto da un palo con un'altezza di 50 cm e di una base a bicchiere sagomata a capanna, ideale per i colmi in copertura a doppia falda in acciaio o laterocemento/CLS. Materiale: acciaio cataforizzato e verniciato

Cod. 314-5005-0010
EXA50S



Supporto con base stretta per tutti i componenti della linea. È composto da un palo con un'altezza di 50 cm e di una base piana e stretta ideale per colmi in legno. Materiale: acciaio cataforizzato e verniciato

Cod. 314-2005-0013
PL23



Piastra per coperture metalliche a lamiera grecata adattabile a diversi passi della greca, da 240 a 390 mm. Materiale: acciaio inox

Cod. 312-0600-0004
AP11



Scossalina per proteggere dall'acqua tutti i supporti con palo di sezione 80 x 80 mm. A corredo, viene fornita una mousse adesiva dello spessore di 5 mm, che, interposta tra la superficie del palo e le due flange, impedisce le possibili infiltrazioni d'acqua.
Dimensioni: 151 x 151 x 30 mm (ingombro massimo)

Cod. 314-2005-0016
PL25-E

Cod. 314-2005-0015
PL25-B

Cod. 314-2005-0017
PL25-Z



Piastra per lamiera aggraffata adattabile a diversi passi della greca, da 350 a 610 mm, si fissa utilizzando 4 morsetti S-5 con pinza tipo E, B o Z. Materiale: acciaio inox



TIPO E



TIPO B



TIPO Z



Linea vita Exagon

Supporti

1 AP50C

Supporto base a capanna

2 AP50

Supporto a base piana

3 PL23

Piastra per lamiera grecata

4 PL25

Piastra per lamiera aggraffata con pinza tipo E, B, Z

5 EXA20

Supporto a mensola

6 EXA50

Supporto a base piana



Immagine puramente illustrativa.
Le linee vita sono utilizzabili su superfici entro i 15° di
inclinazione. Assorbitore anodizzato blu disponibile su
richiesta.









Linea vita Allukemi Plus

Il nome Allukemi nasce dalla fusione delle parole Alluminio e Ukemi. L'alluminio è il materiale scelto per garantire leggerezza e resistenza ai componenti di questa linea mentre Ukemi è in alcune discipline marziali l'arte di saper cadere.

Allukemi unisce la leggerezza dell'alluminio a performance di protezione ottimali in caso di caduta.

La linea vita Genesi Allukemi Plus è un dispositivo di ancoraggio con assorbitore di energia indeformabile conforme alle normative EN 795:2012 Tipo C, CEN/TS 16415:2013 e UNI 11578:2015 e progettato per proteggere fino a 4 operatori contemporaneamente.

Genesi Allukemi Plus, grazie alle sue caratteristiche, è adatta ad essere utilizzata anche durante le fasi di soccorso, agevolando in questo modo le operazioni di salvataggio.



Caratteristiche

- Certificata per 4 operatori
- Progettazione dei supporti su misura
- Ergonomia
- Leggerezza
- Semplicità e velocità di installazione
- Materiali nobili
- Assorbitore indeformabile



Conformità

- EN 795:2012 Tipo C
- CEN/TS 16415:2013 Tipo C
- UNI 11578:2015



Linea vita Allukemi Plus

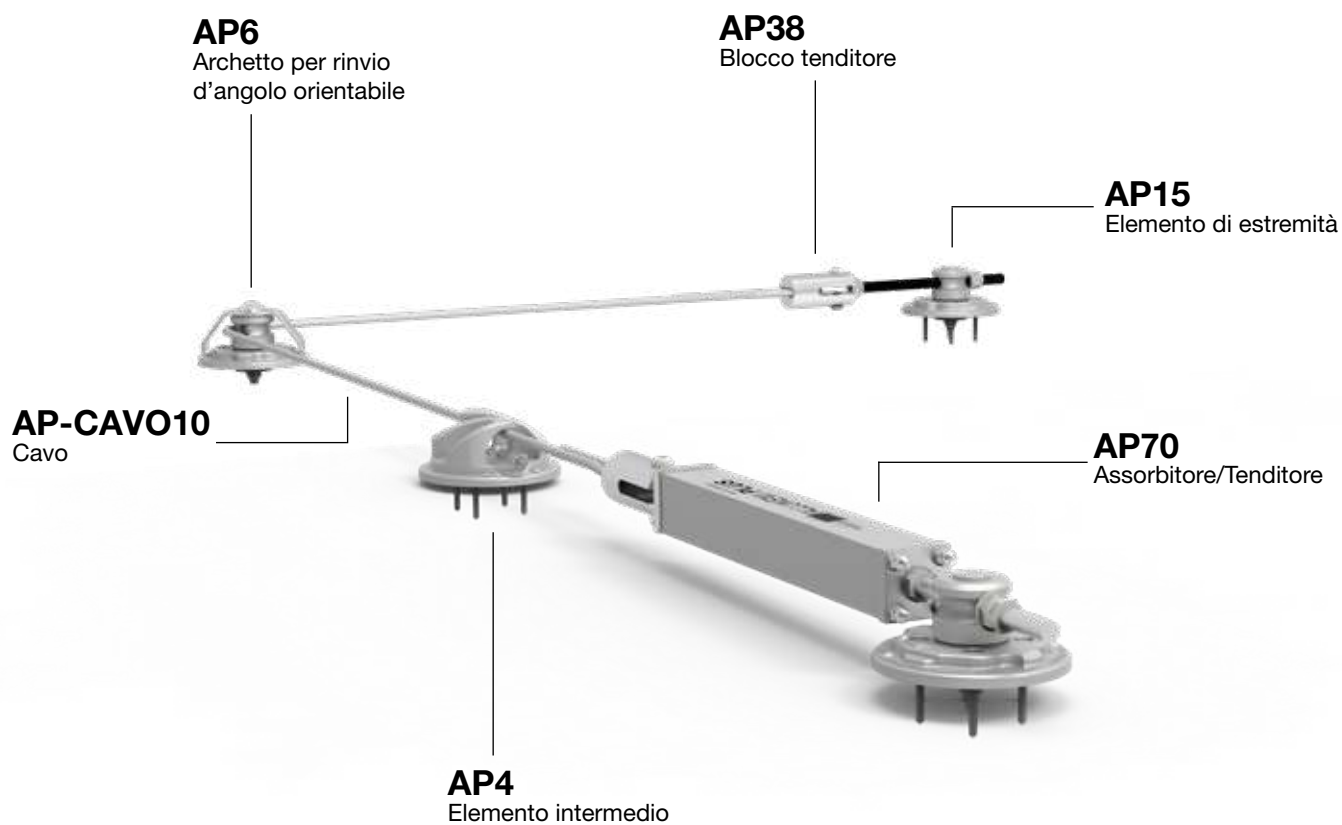

Cod. 312-0700-0001

AP70



Blocco assorbitore d'energia/tenditore per ridurre l'energia cinetica in caso di caduta, attenuando l'impatto. Svolge anche la funzione di tenditore per il corretto tensionamento del cavo.

Cod. 312-0600-0013

AP6



Archetto per rinvio d'angolo orientabile che impedisce la fuoriuscita accidentale del cavo in corrispondenza dei cambi di direzione. L'archetto si posiziona nel corpo rotante dell'elemento AP15 mediante una vite in acciaio inox appositamente tornita. Materiale: acciaio inox

Cod. 312-0600-0005

AP15



Elemento di estremità che permette di creare il punto di partenza e di arrivo della linea vita. Viene fissato su supporti di estremità standard, su supporti speciali a disegno e sulle piastre PA e PAM per le applicazioni a parete. Materiale: lega di alluminio

Cod. 312-0600-0010

AP4



Elemento intermedio installabile in tratti rettilinei ad intervalli non superiori a 15 m, consente il passaggio del connettore tramite un movimento sinusoidale. Si può fissare su supporti standard intermedi, sia su quelli speciali che sulle piastre PIA e PAM. Materiale: lega di alluminio

Cod. 611-1002-0000

AP-CAVO10



Cavo che consente all'operatore di muoversi in sicurezza lungo tutto il suo percorso. Un trefolo di colore blu e una bandella marcata Genesi contrassegnano i cavi originali. Materiale: acciaio inox

Cod. 312-0700-0002

AP38



Tenditore per il bloccaggio e tensionamento del cavo. Vengono forniti anche bloccacavo e cuneo per la corretta installazione. Materiale: corpo del tenditore in acciaio inox, sistema di bloccaggio del cavo estrusione in lega alluminio e cuneo in acciaio inox



Linea vita Allukemi Plus

Cod. 314-1005-0001

PA-53



Piastra per elementi di estremità e di rinvio d'angolo utilizzata come supporto nelle installazioni a parete o in piano.
Materiale: lega di alluminio

Cod. 314-1005-0009

PIA-53



Piastra per elementi intermedi utilizzata come supporto nelle installazioni a parete o in piano.
Materiale: lega di alluminio

Cod. 314-1005-0006

PAM



Piastra universale a parete per tutti gli elementi della linea vita ed utilizzata in presenza di angoli interni nelle pareti di installazione.
Materiale: lega di alluminio

Cod. 314-1005-0005

PAE



Supporto a mensola per tutti gli elementi della linea vita ed utilizzata in presenza di angoli esterni nelle pareti di installazione.
Materiale: lega di alluminio

Cod. 314-1005-0004

PAD



Piastra doppia utilizzata come supporto per due elementi ed è particolarmente utile nel caso di incrocio tra due linee vita distinte.
Materiale: lega di alluminio

Cod. 312-0600-0004

AP11



Scossalina per proteggere dall'acqua tutti i supporti con palo di sezione 80 x 80 mm. A corredo, viene fornita una mousse adesiva dello spessore di 5 mm, che, interposta tra la superficie del palo e le due flange, impedisce le possibili infiltrazioni d'acqua.
Dimensioni: 151 x 151 x 30 mm (ingombro massimo)

Cod. 314-5005-0007

BAX1410



Supporto a base piana rinforzata utilizzato come supporto per tutti i componenti della linea, è composto da un palo in alluminio e da una base a bicchiere con una superficie laterale a tronco piramidale.

Materiale: base acciaio inox; prolunga in lega di alluminio

Cod. 612-1001-0031

CP-AP



Contropiastra CP-AP studiata per l'applicazione dei supporti AP100, AP50 e AP50C.

Materiale: acciaio cataforizzato



Linea vita Allukemi Plus

Supporti

1 BAX1410 o supporti speciali monofalda

Supporto base piana

2 PAD

Piastra doppia

3 PAE

Piastra angolo esterno

4 PA

Piastra per elementi d'estremità
parete o pavimento

5 PIA

Piastra per elementi intermedi
parete o pavimento



Immagine puramente illustrativa.
Le linee vita sono utilizzabili su superfici entro i 15° di
inclinazione. Assorbitore anodizzato blu disponibile su
richiesta.





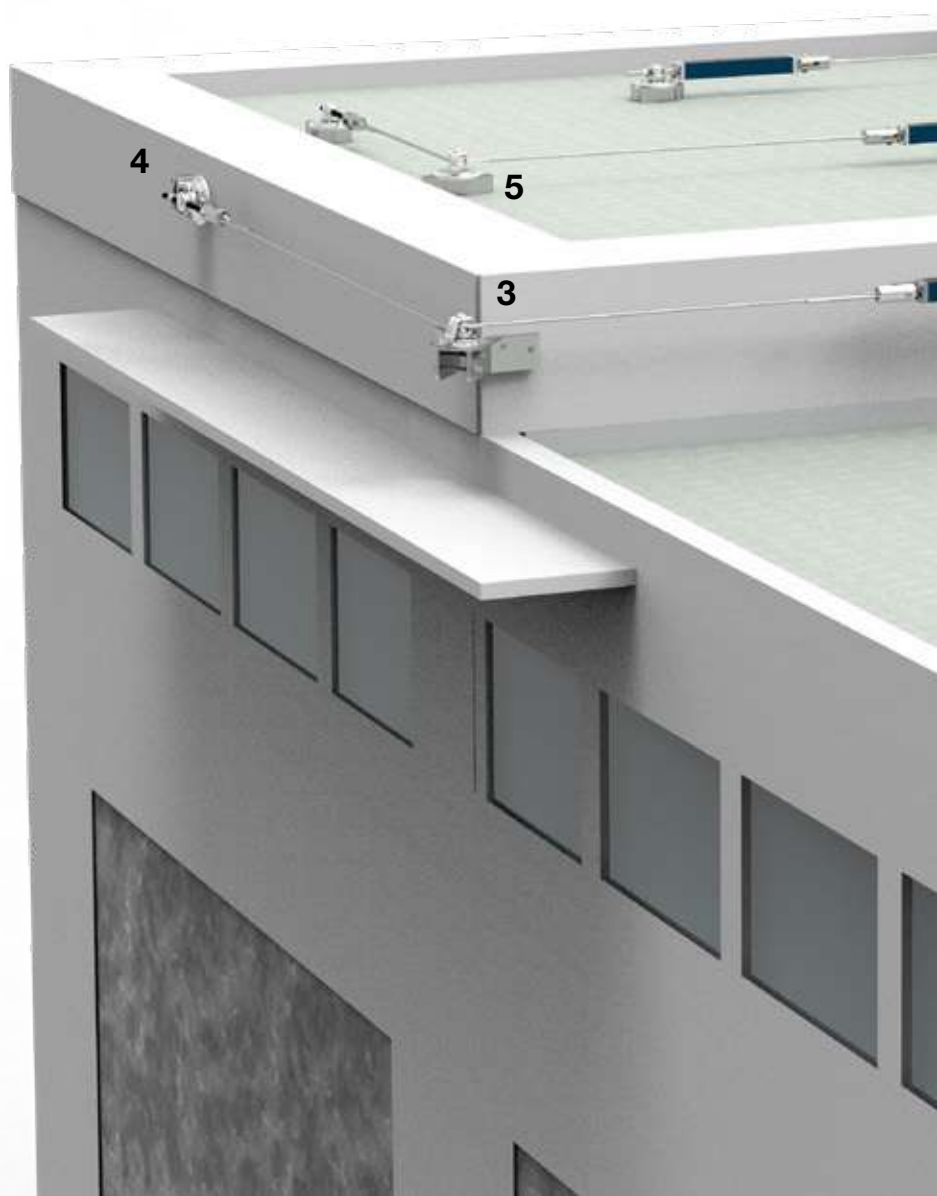
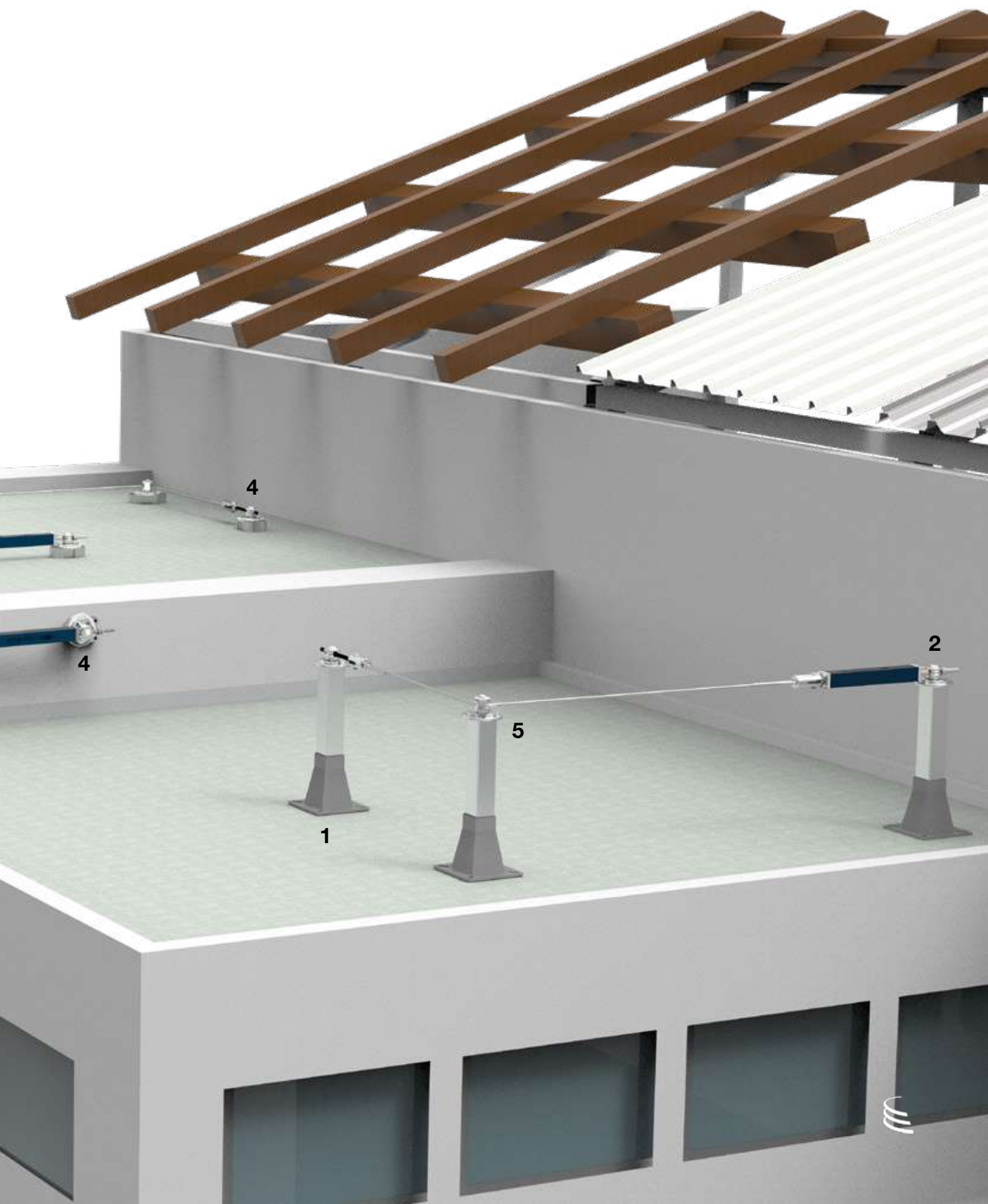

Linee vita

Supporti speciali

Cod. 314-1005-0001

PA-53



Piastra per elementi di estremità e di rinvio d'angolo utilizzata come supporto le installazioni a parete o in piano.

Materiale: lega di alluminio

Cod. 314-1005-0009

PIA-53



Piastra per elementi intermedi utilizzata come supporto nelle installazioni a parete o in piano.

Materiale: lega di alluminio

Cod. 314-1005-0006

PAM



Piastra universale a parete per tutti gli elementi della linea vita ed utilizzata in presenza di angoli interni nelle pareti di installazione.

Materiale: lega di alluminio

Cod. 314-1005-0005

PAE



Supporto a mensola per tutti gli elementi della linea vita ed utilizzata in presenza di angoli esterni nelle pareti di installazione.

Materiale: lega di alluminio

Cod. 314-1005-0004

PAD



Piastra doppia utilizzata come supporto per due elementi ed è particolarmente utile nel caso di incrocio tra due linee vita distinte.

Materiale: lega di alluminio

Cod. 312-0600-0004

AP11



Scossalina per proteggere dall'acqua tutti i supporti con palo di sezione 80 x 80 mm. A corredo, viene fornita una mousse adesiva dello spessore di 5 mm, che, interposta tra la superficie del palo e le due flange, impedisce le possibili infiltrazioni d'acqua.

Dimensioni: 151 x 151 x 30 mm (ingombro massimo)



Binari Alux Rail e AluxCrab

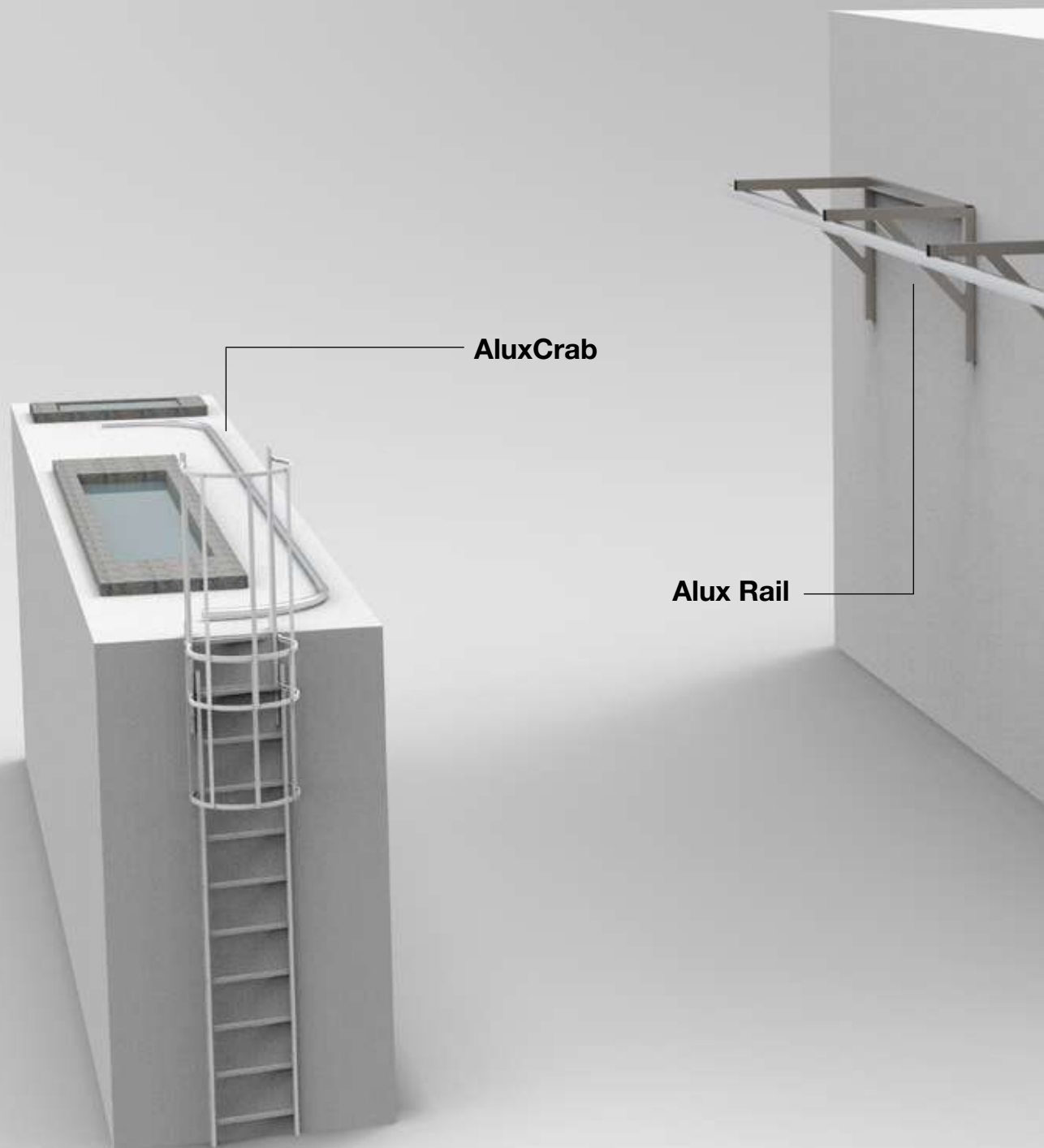

I dispositivi di ancoraggio di tipo D di Genesi sono progettati per garantire la completa protezione degli operatori esposti al rischio di caduta.

I binari Genesi sono realizzati in alluminio anodizzato, materiale leggero e resistente, e permettono di spostarsi in modo fluido e in tutta sicurezza da un punto ad un altro

con un percorso dritto o curvilineo senza necessità di effettuare operazioni particolari.

Genesi propone due tipologie di binario e diverse staffe per fornire la miglior sicurezza a seconda dell'applicazione, dell'operatività richiesta e della tipologia di struttura sulla quale il sistema deve essere installato.

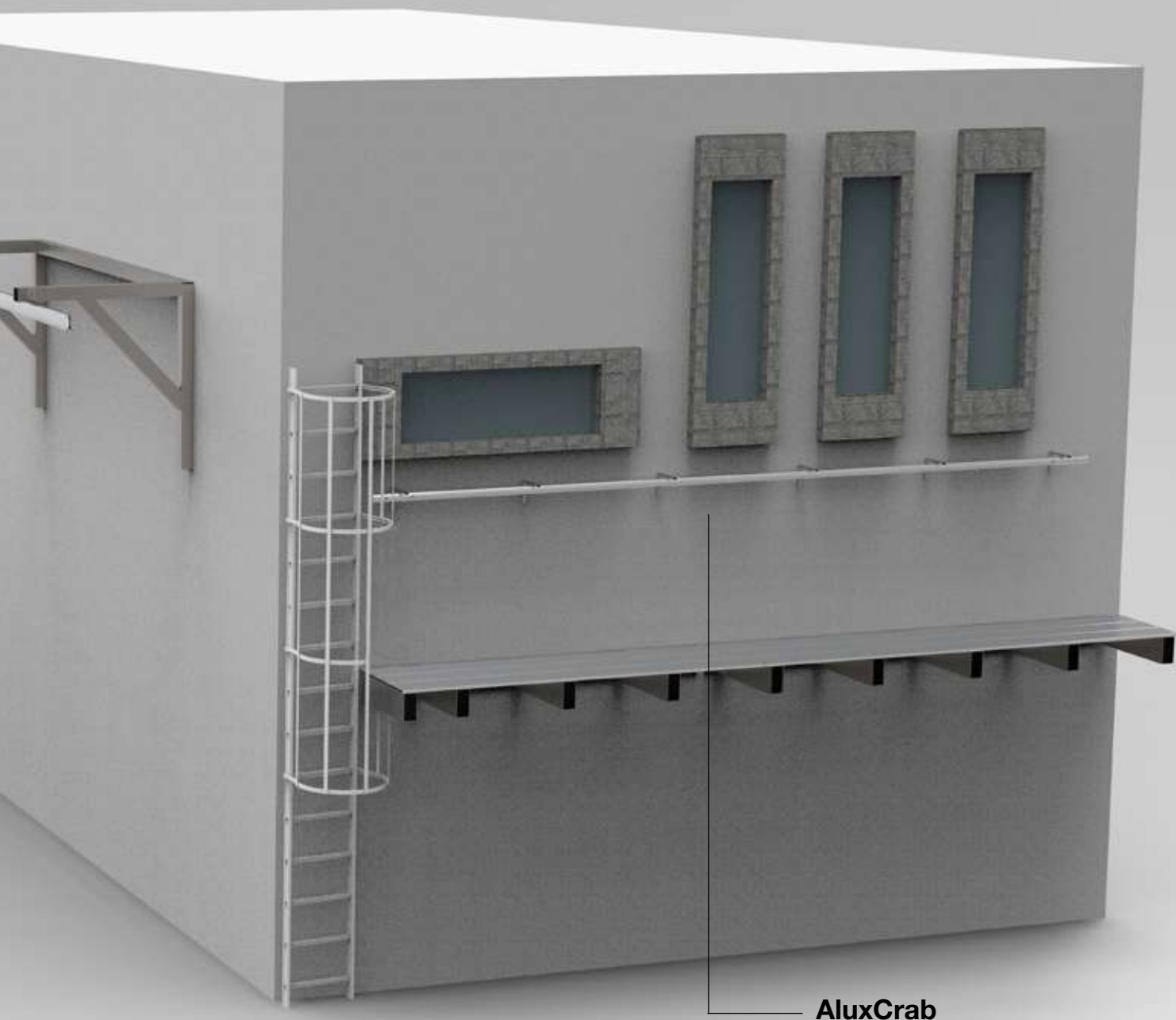

Binario Alux Rail

Il binario Genesi Alux Rail è un dispositivo di ancoraggio conforme alle normative EN 795:2012 Tipo D, CEN/TS 16415:2013 e UNI 11578:2015 e permette di proteggere fino a 4 operatori.

Genesi Alux Rail può essere fissato alla struttura con supporti a soffitto o a parete; in caso di utilizzo anticaduta è possibile mettere in sicurezza ben 10 m, con solo due supporti grazie al fatto che Alux Rail permette una distanza massima tra fissaggi di 8 metri e uno sbalzo di 1 m sui supporti terminali.

In caso di lavoro in sospensione la distanza massima tra i fissaggi si riduce a 3 m.

Genesi ha progettato tre punti d'ancoraggio mobili (carrellini) da definire in base alle necessità di utilizzo: per l'anticaduta, da impiegare per lavori in sospensione e per applicazioni in ambienti potenzialmente esplosivi.

Alux Rail è disponibile nella versione ATEX per installazioni in ambienti potenzialmente esplosivi in conformità alla direttiva 2014/34/UE e alle norme EN 80079-36:2016 e EN 80079-37:2016 classe II cat. 2.





Caratteristiche

- Sistema indeformabile
- 4 operatori
- Utilizzo nei lavori in sospensione
- Certificato ATEX
- Ridotti costi di gestione
- Elevata durabilità di prodotto
- Fissaggi ogni 8 metri



Conformità

- EN 795:2012 Tipo D
- CEN/TS 16415:2013 Tipo D
- UNI 11578:2015
- ATEX: EN ISO 80079-36:2016; EN ISO 80079-37:2016



Binario Alux Rail

XR22
Piastra fissaggio a soffitto

XR01
Binario

XR20
Fine corsa fisso

XR10
Carrello anticaduta



Binario Alux Rail

Componenti

Cod. 322-0100-0001

XR01



Binario con speciale profilo che costituisce l'elemento principale del sistema e deve essere fissato alla struttura principale.

Materiale: estrusione in alluminio

Lunghezza: verghe da max 8 m

Cod. 322-0100-0002

XR02



Curva da 90° progettata per adattare la geometria del binario a quella del fabbricato. È composto da una sezione dritta lunga 500 mm su ogni lato della curva, utilizzata per inserire l'elemento di giunzione nel sistema, e da un tratto curvo con un raggio minimo di 600 mm.

Materiale: estrusione in alluminio

Angolo: 90° | Raggio: 600 mm

Cod. 322-0100-0003

XR03



Curva da 135° progettata per adattare la geometria del binario a quella del fabbricato. È composto da una sezione dritta lunga 500 mm su ogni lato della curva, utilizzata per inserire l'elemento di giunzione nel sistema, e da un tratto curvo con un raggio minimo di 600 mm.

Materiale: estrusione in alluminio

Angolo: 135° | Raggio: 600 mm

Cod. 323-0100-0001

XR10



Dispositivo di ancoraggio mobile progettato per muoversi a soffitto e scorrere lungo il binario grazie a ruote in Teflon.

È essenziale per l'utilizzo del binario.

Materiale: scocca in acciaio inox e alluminio con 4 ruote in teflon ad alto scorrimento

Cod. 323-0100-0003

XR10S



Dispositivo di ancoraggio mobile per lavori in sospensione progettato per essere utilizzato in combinazione con XR10. È dotato di un piattello con due freni per consentire il lavoro in sospensione. La corda secondaria deve essere collegata a XR10.

Materiale: scocca in acciaio inox e alluminio con 4 ruote in teflon ad alto scorrimento

Cod. 323-0100-0002

XR10A



Dispositivo di ancoraggio mobile per ambiente ATEX, scorre lungo il binario con ruote in teflon e ottone.

Materiale: scocca in acciaio inox AISI 304L e alluminio con 2 ruote in teflon ad alto scorrimento e 2 ruote in ottone

Cod. 322-0100-0013

XR21



Giunzione progettata per collegare due tratti di binario e grazie ad un inserto in EPDM che garantisce la continuità e facilita il blocco e il posizionamento nel binario. Le scanalature presenti nel profilo del binario facilitano ulteriormente il corretto posizionamento delle viti.
Materiale: acciaio inox ed EPDM

Cod. 322-0100-0012

XR20



Fermo fisso per carrello utilizzato per prevenire l'uscita accidentale del dispositivo di ancoraggio mobile. L'utilizzo dei due blocchi, impedisce la rimozione del carrello.
Materiale: alluminio e gomma

Cod. 324-0100-0018

XR14-K



Supporto a mensola per facciata per sostenere tutti i carichi del sistema.
Materiale: acciaio inox

Cod. 324-0100-0022

XR22



Piastra per fissare il sistema al soffitto.
Materiale: acciaio inox

Cod. 322-0100-0014

XR40



Copertura a protezione dei sistemi retrattili installati in ambiente esterno, contribuisce all'efficienza del sistema nel tempo.
Materiale: alluminio

Cod. 322-0100-0015

XR30



Fissaggi.







Binario AluxCrab

Il binario Genesi AluxCrab è un dispositivo di ancoraggio conforme alle normative EN 795:2012 Tipo D, CEN/TS 16415:2013 Tipo D e UNI 11578:2015 e permette di proteggere fino a 3 operatori.

Realizzato in una speciale lega di alluminio anodizzato, il suo profilo è stato appositamente studiato per garantire leggerezza, grande versatilità in fase di progettazione, facilità di installazione e un basso impatto visivo. AluxCrab è installabile a soffitto, a muro o a pavimento con una distanza massima tra i fissaggi di 3 metri e la giunzione può essere eseguita in un qualunque punto della campata tra due fissaggi. Sono disponibili una serie di curve, di fissaggi e di supporti speciali, che possono anche essere progettati ad hoc, per fare in modo che il binario sia un ancoraggio sicuro completamente integrato e integrabile nella struttura da mettere in sicurezza.

AluxCrab è utilizzato con il punto mobile di ancoraggio dedicato, XC10A, realizzato in acciaio inox con ottime caratteristiche di resistenza meccanica e chimica. Il carrello XC10A è stato sviluppato per garantire un ottimo scorrimento in tutte e tre le tipologie di installazione grazie agli speciali cuscinetti volventi, è conforme al Regolamento dei DPI 2016/425 e come tale marcato CE.

AluxCrab è realizzato in materiali che evitano l'accumulo di cariche elettrostatiche e la generazione di inneschi ed è configurabile nella versione per lavori in sospensione con fissaggi posizionati al massimo ogni 1,5 metri. Nell'applicazione per lavori in sospensione occorre utilizzare due carrelli, uno dei quali dotato di uno speciale freno per bloccare il movimento sul binario (XC10A-F).



Caratteristiche

- Fino a 3 operatori
- Massima distanza tra i fissaggi: 3 m
- Bassa deflessione
- Alluminio anodizzato
- Assorbe l'eventuale dilatazione/contrazione
- Vasta gamma di supporti e possibilità di progettarne ad hoc
- Possibilità di installazione diretta su struttura
- Possibilità di arrivare ad una distanza di 5 metri tra i fissaggi solo con piastra speciale e solo in configurazione overhead



Conformità

- Il binario AluxCrab è conforme alle normative EN 795:2012 Tipo D, CEN/TS 16415:2013 Tipo D e UNI 11578:2015
- Il carrello XC10A è conforme al Regolamento dei DPI 2016/425 e marcato CE



Binario AluxCrab

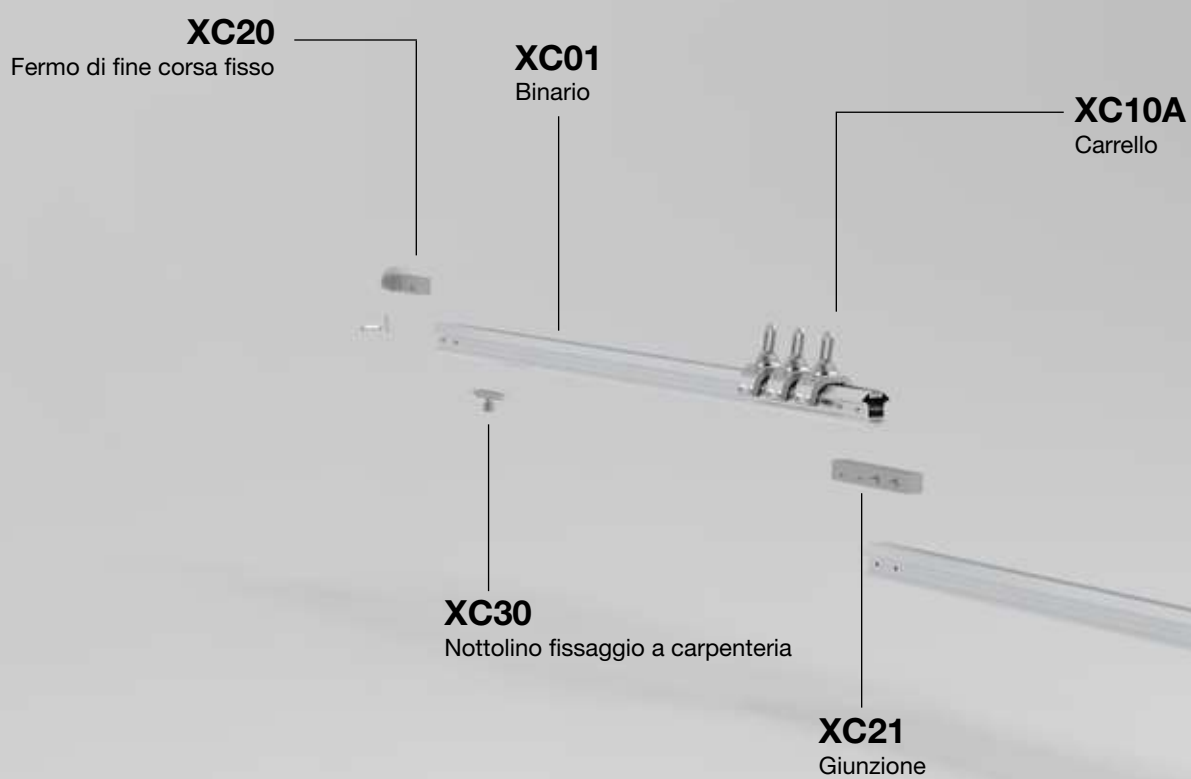

XC04
Curva esterna a parete



XC19
Fermo di fine corsa apribile



XC03
Curva interna a parete



XC02
Curva a soffitto e pavimento
destra e sinistra



XC30
Inserto di fissaggio a carpenteria



Binario AluxCrab

Componenti

Cod. 322-0832-0300
Cod. 322-0832-0600

XC01



Binario progettato per garantire la protezione fino a tre operatori con un sistema dalle dimensioni compatte e dal basso impatto visivo, installabile a soffitto, a muro o a pavimento.

Materiale: alluminio

Lunghezza: verghe da max 3 m

Cod. 322-0832-0002

XC02



Componente che consente di eseguire una curva di 90° a soffitto e pavimento, a destra e a sinistra.

Materiale: alluminio

Angolo: 90°

Cod. 322-0832-0003

XC03



Componente che consente di eseguire una curva a 90° interna nelle installazioni a muro.

Materiale: alluminio

Angolo: 90°

Cod. 322-0832-0004

XC04



Componente che consente di eseguire una curva a 90° esterna nelle installazioni a muro.

Materiale: alluminio

Angolo: 90°

Cod. 323-0832-0001

XC10A



Dispositivo di ancoraggio mobile progettato per essere utilizzato singolarmente nella configurazione anticaduta o in coppia (due XC10A) per lavori in sospensione.

Materiale: acciaio inox con 4 ruote ad alto scorrimento

Cod. 323-0832-0002

XC10A-F



Kit freno XC10A-F per carrello AluxCrab XC10.

Cod. 322-0832-0006

XC20



Fermo di fine corsa fisso utilizzato per prevenire l'uscita accidentale del dispositivo mobile, e l'impiego dei due blocchi, ne impedisce la rimozione dal binario.
Materiale: alluminio, acciaio inox ed EPDM

Cod. 322-0832-0007

XC21



Consente di congiungere due tratti di profilo XC01, V-XC01 o LadderCrab-I garantendo la continuità. È dotato di guarnizione in EPDM che asseconda le dilatazioni termiche del profilo e favorisce il posizionamento nel binario della giunzione.

Cod. 322-0832-0009

XC31



Pinza con doppio fissaggio XC31 per installazioni a muro e pavimento e per realizzare i fissaggi terminali del binario. Il tratto di binario libero (a sbalzo) non deve mai superare 20 cm dai fissaggi terminali.
Materiale: acciaio inox

Cod. 322-0832-0010

XC32



Pinza intermedia utilizzata come intermedio nelle installazioni a muro e pavimento e può essere utilizzata anche come terminale nelle installazioni a soffitto.
Materiale: acciaio inox

Cod. 322-0832-0008

XC30



Insero di fissaggio diretto a carpenteria progettato per essere utilizzato nelle installazioni a soffitto, pavimento o muro.
Materiale: acciaio inox

Cod. 322-0832-0005

XC19



Fermo di fine corsa apribile per AluxCrab, AluxCrab V e LadderCrab-I. Il componente impedisce l'uscita involontaria del dispositivo mobile di ancoraggio (XC10A) o del dispositivo anticaduta di tipo guidato (V-XC10) e, allo stesso tempo, ne permette l'inserimento sul sistema di ancoraggio. Il dispositivo è progettato perché la rimozione del dispositivo mobile avvenga mediante tre azioni volontarie sequenziali.







AluxCrab V

AluxCrab V è un dispositivo di arresto caduta di tipo guidato che comprende una linea di ancoraggio rigida progettato per garantire la massima sicurezza durante lo spostamento verticale fino a 3 operatori contemporaneamente.

Composto da un dispositivo anticaduta guidato (GTFA) V-XC10 e da un binario in alluminio con cremagliera integrata, rappresenta una soluzione avanzata e altamente affidabile per la protezione degli operatori soggetti a rischio di caduta.

Installabile su scale verticali, pareti o strutture fisse, AluxCrab V consente una salita e discesa fluide e continue senza necessità di regolazioni manuali, offrendo protezione costante all'utente.

In caso di caduta accidentale, il GTFA si arresta automaticamente per attrito sulla guida rigida e meccanicamente sulla cremagliera integrata nel binario.

Il sistema può essere dotato di un punto d'ancoraggio integrato, installato direttamente sul binario, che può aiutare i soccorritori ad effettuare un intervento rapido ed efficace in caso di emergenza o necessità di soccorso.



Caratteristiche

- Possibilità di installazione su qualsiasi tipo di struttura
- Protezione fino a 3 operatori ciascuno dotato di proprio GTFA
- Doppio sistema d'arresto costituito dal dispositivo di tipo guidato GTFA e dalla cremagliera integrata
- Alluminio anodizzato
- Massima lunghezza del sistema: 100m
- Indicatore di caduta integrato nella struttura della cremagliera



Conformità

- Regolamento dei DPI 2016/425
- EN 353-1:2014+A1:2017
- PPE-R/11.119 - Versione 1

AluxCrab V

Componenti

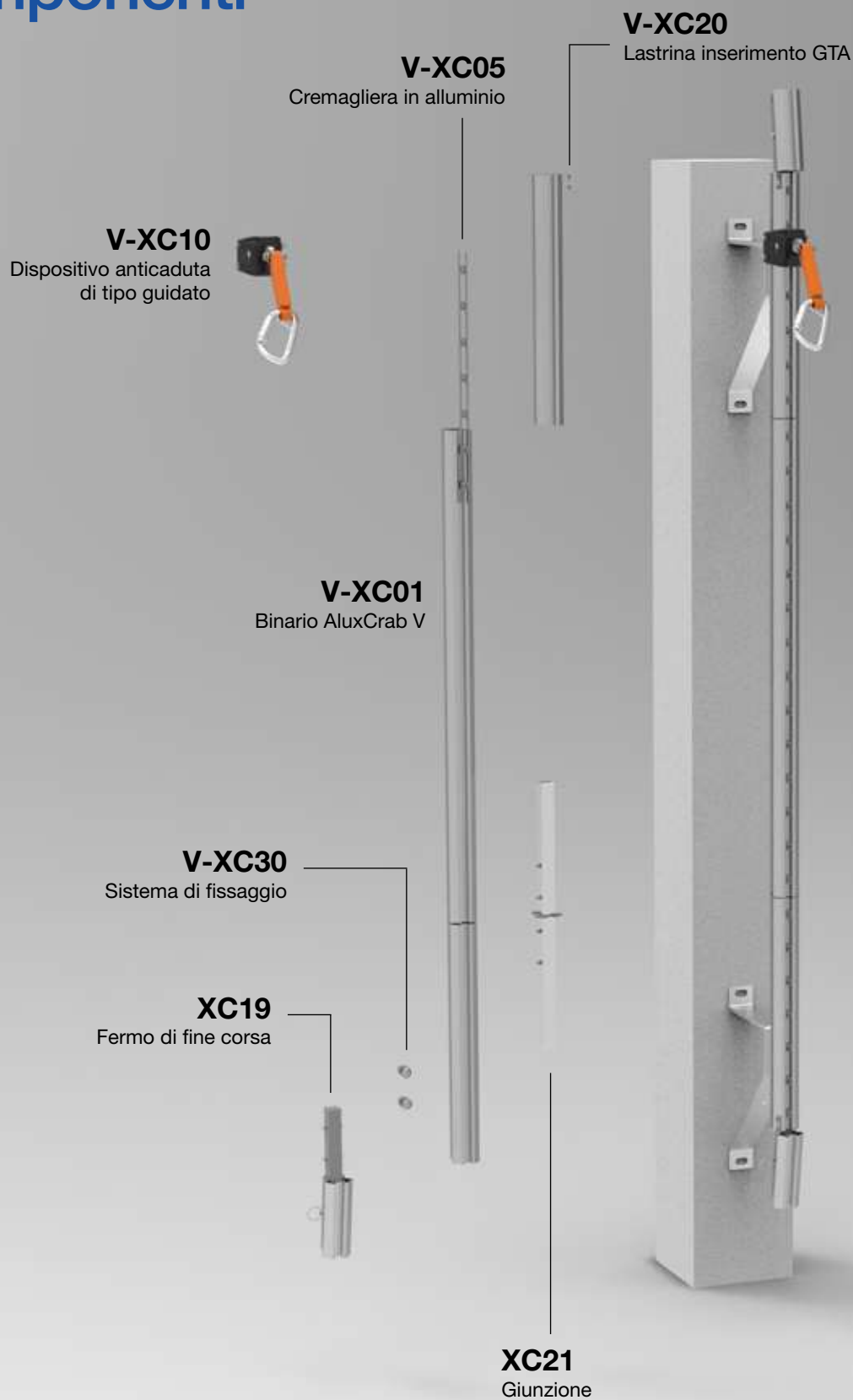

Cod. 324-0832-0001

V-XC34

Staffa di fissaggio.
L= 200mm



Cod. 324-0832-0002

V-XC35

Staffa di fissaggio.
L=360/460mm



Cod. 324-0832-0009

V-XC39

Kit per il fissaggio del sistema AluxCrab V su scala esistente



Cod. 322-0832-0003

V-XC01

Binario AluxCrab V fornito in verghe da 2990mm e da 1500mm. V-XC01 è composto dal profilo XC01 in cui è integrata la cremagliera V-XC05 e consente l'arresto sicuro del carrello GTFA.



Cod. 322-0832-0002

V-XC05

Cremagliera in alluminio solidarizzata al profilo XC01 mediante 3 viti TPSEI 4.8x16. Generalmente la cremagliera è fornita già assemblata al profilo XC01, costituendo in tal caso l'articolo di vendita denominato V-XC01. Lunghezza 455mm e 260mm



Cod. 323-0832-0003

V-XC10

Dispositivo anticaduta di tipo guidato con assorbitore di energia. Realizzato in alluminio ed equipaggiato con 4 ruote di scorrimento. L'arresto automatico è assicurato dall'attrito sulla superficie esterna della guida rigida e dall'ingranamento del sistema bloccante sulla cremagliera.



Cod. 322-0832-0015

V-XC20

Lastrina inserimento GTFA fissata alle estremità della linea di ancoraggio rigida. Previene l'errato orientamento del dispositivo anticaduta di tipo guidato durante le fasi di inserimento.

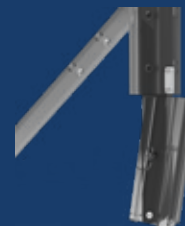

Cod. 322-0832-0005

XC19

Fermo di fine corsa apribile per AluxCrab, AluxCrab V e LadderCrab-I. Il componente impedisce l'uscita involontaria del dispositivo mobile di ancoraggio (XC10A) o del dispositivo anticaduta di tipo guidato (V-XC10) e, allo stesso tempo, ne permette l'inserimento sul sistema di ancoraggio. Il dispositivo è progettato perché la rimozione del dispositivo mobile avvenga mediante tre azioni volontarie sequenziali.



Cod. 322-0832-0007

XC21

Consente di congiungere due tratti di profilo XC01, V-XC01 o LadderCrab-I garantendo la continuità. È dotato di guarnizione in EPDM che asseconda le dilatazioni termiche del profilo e favorisce il posizionamento nel binario della giunzione.



Attrezzature di posa

Cod. 623-1000-0003

GE-1450814



Rivettatrice elettromeccanica a batteria in grado di lavorare rivetti di diametro da 4,8 mm fino a 6,4 mm in tutti i materiali. Completa di 2 batterie.
Peso: 2 kg con batteria
Potenza: 20.000 N

Cod. 623-1000-0045

Q-TOOLR64XL



Rivettatrice a batteria in grado di installare rivetti con diametro da 2,4 mm a 6,4 mm, compresi rivetti strutturali.
Peso: 1,89 kg
Potenza: 20.000 N

Cod. 623-1000-0007

RIVETTATRICE



Rivettatrice manuale progettata per un utilizzo professionale sia in ambienti interni che esterni. È l'attrezzo ideale per applicazioni che richiedono l'uso di rivetti di grandi dimensioni con una maggiore resistenza.
Peso: 1,42 kg

Cod. 623-1000-0005

RANA



Morsetto tendifune utilizzato in abbinamento al paranco a leva per tensionare con facilità il cavo delle linee vita.

Cod. 623-1000-0008

TIRA-RANA-KITO



Paranco a leva utilizzato in abbinamento al morsetto tendifune per tensionare con facilità il cavo delle linee vita.

Cod. 626-4000-0001

C35



Piombino identificativo dotato di tecnologia NFC e caratterizzato da un numero seriale riportato su tutti i documenti che accompagnano il sistema e sul cartello identificativo.





Indirizzo

Via Donizetti, 109/111
24030 Brembate di Sopra
Bergamo (Italia)

Contatti

Tel. +39 035 620 380
Mail: info@genesiprotection.com
www.genesiprotection.com

Social



Visita il nostro sito

